

男子シングルス1部 Aブロック	川本	中村	池田	榎木	勝敗	順位
川本 拓真(亀崎中)		○ -x	○ 21-15 21-7	○ 21-11 21-5	M 3-0 G 6-0 P 126-38	1
中村 陽祐(教職員)	x		x	x	M 0-3 G 0-6 P 0-126	4
池田 亘輝(ABCジュニア)	x	○ 15-21 7-21		○ 21-8 21-11	M 2-1 G 4-2 P 106-61	2
榎木 クリスチャン(広島工業大学)	x	○ 11-21 5-21	x		M 1-2 G 2-4 P 77-84	3

男子シングルス1部 Bブロック	鈴木	安田	仁島	新宮	勝敗	順位
鈴木 浩城(JFEプラントエンジニア)		x	x	○	M 1-2 G 2-4 P 42-84	3
安田 万里(広島大学)	○		x	○	M 2-1 G 4-2 P 109-42	2
仁島 拓哉(星野BJS)	○	○		○	M 3-0 G 6-0 P 126-25	1
新宮 佑哉(職)	x	x	x		M 0-3 G 0-6 P 0-126	4

男子シングルス1部 Cブロック	中村	横段	河野	勝敗	順位
中村 祐一(のぼり)		x 21-14 14-21 18-21	○ 21-17 21-11	M 1-1 G 3-2 P 95-84	2
横段 和昇(久留米大学)	○ 14-21 21-14 21-18		○ 21-17 21-16	M 2-0 G 4-1 P 98-86	1
河野 拓真(瀬戸田中学校)	x	x		M 0-2 G 0-4 P 61-84	3

男子シングルス1部 決勝トーナメント

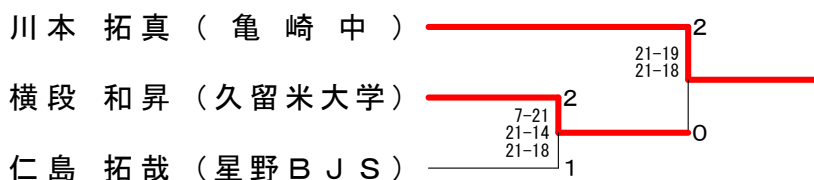

男子シングルス2部 Aブロック	鹿屋	高森	上村	小西	勝敗	順位
鹿屋 諒(広島国際大学)		○ 21-7 21-6	-	○ 21-6 21-13	M 2-0 G 4-0 P 84-32	2
高森 峻也(Du&Do)	x		x	-	M 0-2 G 0-4 P 22-84	4
上村 真生(八代ジュニア)	-	○ 21-5 21-4		○ 21-7 21-13	M 2-0 G 4-0 P 84-29	1
小西 隆太(亀崎中)	x	-	x		M 0-2 G 0-4 P 39-84	3

男子シングルス2部 Bブロック	宮本	砂原	西山	勝敗	順位
宮本 聡(NEXT)		x 14-21 21-14 15-21	○ 21-17 21-18	M 1-1 G 3-2 P 92-91	2
砂原 颯矢(東岐波中学校)	○ 21-14 14-21 21-15		○ 18-21 21-5 21-5	M 2-0 G 4-2 P 116-81	1
西山 倭登(済美中学校)	x	x		M 0-2 G 1-4 P 66-102	3

男子シングルス2部 Cブロック	敵	上村	石井	勝敗	順位
敵 知輝(広島工業大学)		x 21-19 16-21 20-21	○ 18-21 21-14 21-20	M 1-1 G 3-3 P 117-116	2
上村 友己(八代ジュニア)	○ 19-21 21-16 21-20		x 19-21 21-14 16-21	M 1-1 G 3-3 P 117-113	1
石井 雅将(金浦中学校)	x	○ 21-19 14-21 21-16		M 1-1 G 3-3 P 111-116	3

男子シングルス2部 決勝トーナメント

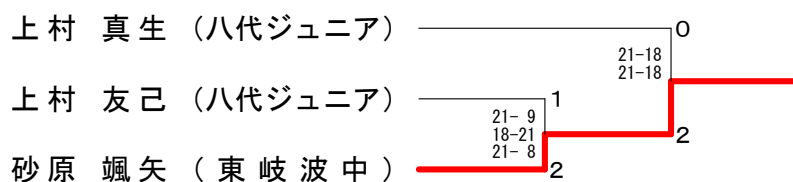

男子シングルス3部 Aブロック	野川	多田	石崎	小島	勝敗	順位
野川 哲平(三篠)	○ 21-4 21-13		○ -X	○ 21-15 21-13	M 3-0 G 6-0 P 126-45	1
多田 晟人(海田高校)	X 4-21 13-21	○ -X		M 1-2 G 2-4 P 85-84		3
石崎 啓資(愛翔会)	X X-	X X-		X X-	M 0-3 G 0-6 P 0-126	4
小島 瑞樹(miniシャトル)	X 15-21 13-21	○ 21-13 21-13	○ -X		M 2-1 G 4-2 P 112-68	2

男子シングルス3部 Bブロック	角	飯尾	松本	勝敗	順位
角 祥也(瀬戸内高等学校)		X 19-21 15-21	X 8-21 19-21	M 0-2 G 0-4 P 61-84	3
飯尾 輝歩(海田高校)	○ 21-19 21-15		X 10-21 15-21	M 1-1 G 2-2 P 67-76	2
松本 翼(シャトルズ)	○ 21-8 21-19	○ 21-10 21-15		M 2-0 G 4-0 P 84-52	1

男子シングルス3部 Cブロック	久原	川本	野村	勝敗	順位
久原 椋(NEXT)		○ -X	○ -X	M 2-0 G 4-0 P 84-0	1
川本 雅紀(広島国泰寺高校)	X X-		X X-	M 0-2 G 0-4 P 0-84	3
野村 鯉輝(広島桜が丘高校)	X X-	○ -X		M 1-1 G 2-2 P 42-42	2

男子シングルス3部 Dブロック	森川	濱口	増田	勝敗	順位
森川 翔暉(広島安佐ジュニア)		○ 21-10 21-13	○ -X	M 2-0 G 4-0 P 84-23	1
濱口 大樹(海田高校)	X 10-21 13-21		○ -X	M 1-1 G 2-2 P 65-42	2
増田 昂平(吉田体協)	X X-	X X-		M 0-2 G 0-4 P 0-84	3

男子シングルス3部 Eブロック	岡本	岡田	田丸	勝敗	順位
岡本 誠司(大芝BC)		○ -X	○ -X	M 2-0 G 4-0 P 84-0	1
岡田 一樹(miniシャトル)	X X-		△ X-X	M 0-2 G 0-2 P 0-42	2
田丸 悠文(広島なぎさ高校)	X X-	△ X-X		M 0-2 G 0-2 P 0-42	2

男子シングルス3部 Fブロック	松元	岸本	星川	勝敗	順位
松元 正樹(皇學館大学)		X 5-21 5-21	X 5-21 4-21	M 0-2 G 0-4 P 19-84	3
岸本 拓磨(海田高校)	○ 21-5 21-5		X 7-21 12-21	M 1-1 G 2-2 P 61-52	2
星川 純樹(津高BC)	○ 21-5 21-4	○ 21-7 21-12		M 2-0 G 4-0 P 84-28	1

男子シングルス3部 Gブロック	藤原	東	藤井	勝敗	順位
藤原 郁大(修道高校)		○ 21-8 21-8	X 12-21 10-21	M 1-1 G 2-2 P 64-58	2
東 優樹(広島国泰寺高校)	X 8-21 8-21		X 6-21 2-21	M 0-2 G 0-4 P 24-84	3
藤井 龍馬(五日市高等学校)	○ 21-12 21-10	○ 21-6 21-2		M 2-0 G 4-0 P 84-30	1

男子シングルス3部 Hブロック	荒谷	木元	栗原	勝敗	順位
荒谷 凌汰(広島修道大学)		○ 21-16 24-22	○ 21-20 16-21 21-12	M 2-0 G 4-1 P 103-91	1
木元 春輝(海田高校)	X 16-21 22-24		X 21-16 11-21 9-21	M 0-2 G 1-4 P 79-103	3
栗原 浩太(吉田体協)	X 20-21 21-16 12-21	○ 16-21 21-11 21-9		M 1-1 G 3-3 P 111-99	2

男子シングルス3部 Iブロック	檜山	白川	古賀	勝敗	順位
檜山 貞法(五高倶楽部)		○ 21-6 21-6	○ 21-2 21-7	M 2-0 G 4-0 P 84-21	1
白川 亘輝(安芸南高校)	X 6-21 6-21		○ 21-14 13-21 21-12	M 1-1 G 2-3 P 67-89	2
古賀 大揮(miniシャトル)	X 2-21 7-21	X 14-21 21-13 12-21		M 0-2 G 1-4 P 56-97	3

男子シングルス3部 Jブロック	米山	岡	竹内	勝敗	順位
米山 竜弥(出雲農林高校)		○ 21-14 21-8	○ 21-10 21-18	M 2-0 G 4-0 P 84-50	1
岡 直都(海田高校)	X 14-21 8-21		X 21-18 20-21 10-21	M 0-2 G 1-4 P 73-102	3
竹内 駿斗(五日市高等学校)	X 10-21 18-21	○ 18-21 21-20 21-10		M 1-1 G 2-3 P 88-93	2

男子シングルス3部 Kブロック	今岡	古川	加隈	勝敗	順位
今岡 響(福山誠之館高校)		○ 21-5 21-3	○ 21-20 21-5	M 2-0 G 4-0 P 84-33	1
古川 大樹(広島国泰寺高校)	X 5-21 3-21		X 4-21 3-21	M 0-2 G 0-4 P 15-84	3
加隈 誠也(安芸南高校)	X 20-21 5-21	○ 21-4 21-3		M 1-1 G 2-2 P 67-49	2

男子シングルス3部 Lブロック	大石	岡野	山口	勝敗	順位
大石 輝(大竹高等学校)		○ 21-15 21-15	X 21-18 12-21 18-21	M 1-1 G 3-2 P 93-90	2
岡野 宗慈(海田高校)	X 15-21 15-21		X 3-21 15-21	M 0-2 G 0-4 P 48-84	3
山口 和也(津高BC)	○ 18-21 21-12 21-18	○ 21-3 21-15		M 2-0 G 4-1 P 102-69	1

男子シングルス3部 Mブロック	豊島	豆田	山中	勝敗	順位
豊島 昌明 (大芝B. C)		○ 21-4 21-4	○ 21-4 21-4	M 2-0 G 4-0 P 84-16	1
豆田 蓮 (広島国泰寺高校)	× 4-21 4-21		× 8-21 10-21	M 0-2 G 0-4 P 26-84	3
山中 佑也 (宮島工業高等学校)	× 4-21 4-21	○ 21-8 21-10		M 1-1 G 2-2 P 50-60	2

男子シングルス3部 Nブロック	田尾	後原	山中	勝敗	順位
田尾 柊二 (安芸府中高校)		○ 21-11 21-6	× 21-17 14-21 17-21	M 1-1 G 3-2 P 94-76	2
後原 大智 (海田高校)	× 11-21 6-21		× 15-21 7-21	M 0-2 G 0-4 P 39-84	3
山中 大輔 (瀬戸内高等学校)	○ 17-21 21-14 21-17	○ 21-15 21-7		M 2-0 G 4-1 P 101-74	1

男子シングルス3部 Oブロック	開田	久保	坂田	勝敗	順位
開田 龍徳 (修道高校)		○ 21-15 21-15	× 10-21 15-21	M 1-1 G 2-2 P 67-72	2
久保 晴稀 (安芸南高校)	× 15-21 15-21		× 9-21 11-21	M 0-2 G 0-4 P 50-84	3
坂田 直紀 (吉田体協)	○ 21-10 21-15	○ 21-9 21-11		M 2-0 G 4-0 P 84-45	1

男子シングルス3部 Pブロック	山口	東	原	勝敗	順位
山口 和宏 (広島国際大学)		○ 21-6 21-12	○ 21-16 21-19	M 2-0 G 4-0 P 84-53	1
東 流音 (海田高校)	× 6-21 12-21		× 4-21 10-21	M 0-2 G 0-4 P 32-84	3
原 龍太郎 (シャトルズ)	× 16-21 19-21	○ 21-4 21-10		M 1-1 G 2-2 P 77-56	2

男子シングルス3部 Qブロック	西岡	調子	山下	勝敗	順位
西岡 凜 (広島なぎさ高校)		× 20-21 14-21	○ 21-7 21-11	M 1-1 G 2-2 P 76-60	2
調子 勝哉 (広島桜が丘高校)	○ 21-20 21-14		○ 21-8 21-9	M 2-0 G 4-0 P 84-51	1
山下 夢翔 (ABCジュニア)	× 7-21 11-21	× 8-21 9-21		M 0-2 G 0-4 P 35-84	3

男子シングルス3部 決勝トーナメント

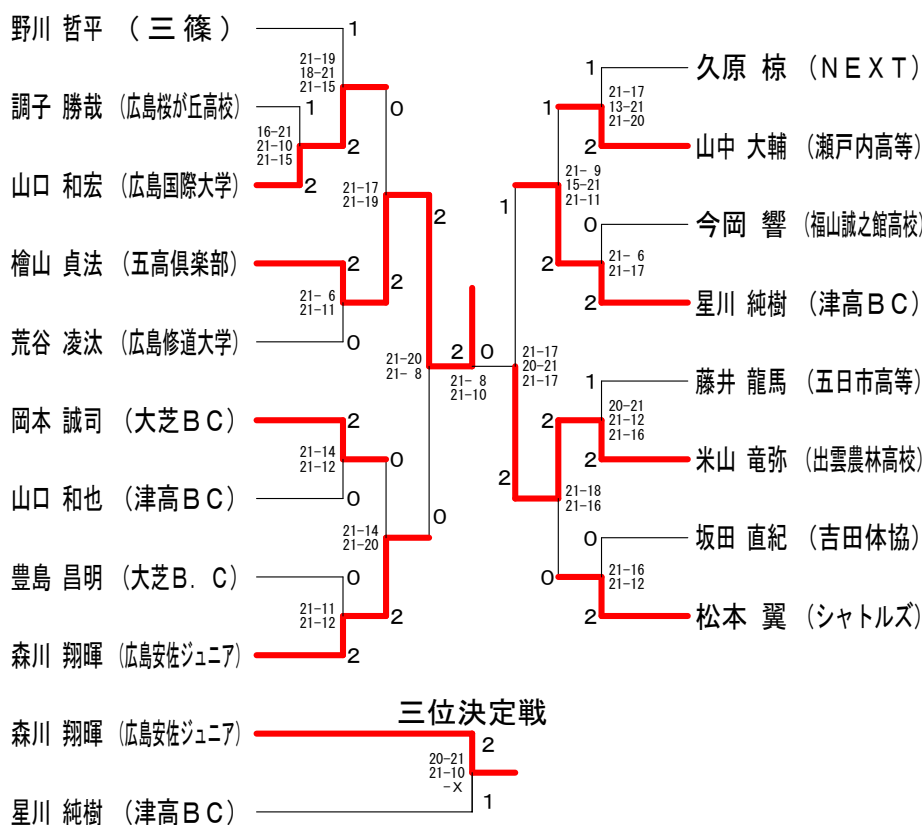

男子ダブルス1部 Aブロック	米元 中田	豊口 寺田	口田 三	田中 上	川本 河本	勝敗	順位
米元 優樹 (宇部興産) 中田 政秀 (中央大)		○ 21-19 21-13	△ X-X	○ 21-13 21-14	M 3-0 G 4-0 P 84-59		1
豊口 竜一朗 (亀崎中) 寺田 浩太郎	X 19-21 13-21		○ 21-10 21-16	△ X-X	M 2-2 G 2-2 P 74-68		2
田中 翔真 (尾道高校) 三上 喜平 (崇徳高校)	△ X-X	X 10-21 16-21		X 18-21 19-21	M 0-2 G 0-4 P 63-84		4
川本 淳慈 (広島教職員クラブ) 河本 悠樹 (広島経済大学)	X 13-21 14-21	△ X-X	○ 21-18 21-19		M 1-2 G 2-2 P 69-79		3

男子ダブルス1部 Bブロック	古城 古川	福原 米持	川上 笹嶋	松本 葛葉	勝敗	順位
古城 晃 (宇部興産) 古川 優太		△ X-X	X X-	X X-	M 0-2 G 0-4 P 0-84	3
福原 忠宣 (鳥取県立松江南高校教職員) 米持 雄貴 (松山大学)	△ X-X		X X-	X X-	M 0-2 G 0-4 P 0-84	3
川上 真輝 (高陽高校) 笹嶋 京介	○ -X	○ -X		○ 16-21 21-16 21-16	M 3-0 G 6-1 P 142-53	1
松本 知樹 (広島大学) 葛葉 朋彦	○ -X	○ -X	X 21-16 16-21 16-21		M 2-1 G 5-2 P 137-58	2

男子ダブルス1部 Cブロック	青見 田中	見中 悠貴	傅平 村上	永井 島	勝敗	順位
青見 領 (宇部興産) 田中 悠貴 (日本製紙)		○ 21-11 21-11	○ 21-11 21-14	M 2-0 G 4-0 P 84-47		1
傅平 朔也 (高陽高校) 村上 茂樹	X 11-21 11-21		X 13-21 21-16 12-21	M 0-2 G 1-4 P 68-100		3
永井 大吉 (永井パドミントンクラブ) 田島 拳	X 11-21 14-21	○ 21-13 16-21 21-12		M 1-1 G 2-3 P 83-88		2

男子ダブルス1部 決勝トーナメント

- 米元 優樹 (宇部興産)
- 中田 政秀 (中央大)
- 青見 領 (宇部興産)
- 田中 悠貴 (日本製紙)
- 川上 真輝 (高陽高校)
- 笹嶋 京介 (高陽高校)

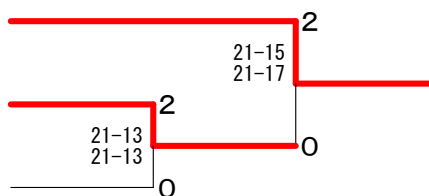

男子ダブルス2部 Aブロック	堀之口 西元	藤原 上村	中香 西川	田原 石田	勝敗	順位
堀之口 達也 (B. C. 西条) 西元 陸 (萩クラブ)		x	△	x	M 0-3 G 0-4 P 0-84	3
藤原 馨 上村 隆介 (川内体協)	○		○	○	M 3-0 G 6-0 P 126-40	1
中西 翔大 香川 友成 (ラブオール)	△	x		x	M 0-2 G 0-4 P 0-84	3
田原 嵩浩 石田 栄人 (TKD)	○	x	○		M 2-1 G 4-2 P 124-42	2

男子ダブルス2部 Bブロック	安本 松下	臼井 江口	上板 田坂	勝敗	順位
安本 将希 (神戸学院大学) 松下 健太郎		x	x	M 0-2 G 0-4 P 69-84	3
臼井 大地 (広島修道大学) 江口 諒太 (山口大学)	○		○	M 2-0 G 4-0 P 84-66	1
上田 尚輝 (マツダ) 坂坂 直樹	○	x		M 1-1 G 2-2 P 71-74	2

男子ダブルス2部 Cブロック	笹原 大堂	今井 國武	守屋 由宇	勝敗	順位
笹原 洋平 (高陽BC) 大堂 博之		x	x	M 0-2 G 1-4 P 71-101	3
今井 光洋 (スペースシャトルズ) 國武 芳規	○		x	M 1-1 G 2-2 P 71-73	2
守屋 嘉人 (TKD) 由宇 将剛 (広島工業大学)	○	○		M 2-0 G 4-1 P 101-69	1

男子ダブルス2部 Dブロック	光井 武本	山本 永島	富永 永見	勝敗	順位
光井 祐人 (神戸学院大学) 武本 颯		x	○	M 1-1 G 3-2 P 100-92	2
山本 拓磨 (広島修道大学) 永島 拓巳 (九州共立大学)	○		○	M 2-0 G 4-1 P 102-85	1
富永 悠真 (高陽高校) 永見 達哉	x	x		M 0-2 G 0-4 P 59-84	3

男子ダブルス2部 Eブロック	濱田 原田	山元 大西	宮内 増田	勝敗	順位
濱田 雄介 (安芸府中高校) 原田 大士		○	x	M 1-1 G 2-2 P 42-42	2
山元 一真 (皇學館大学) 大西 雄大	x		x	M 0-2 G 0-4 P 0-84	3
宮内 則定 (松山大学OB) 増田 朋典 (広島安佐)	○	○		M 2-0 G 4-0 P 84-0	1

男子ダブルス2部 Fブロック	折部 鍵田	久敷 小川	中飯 原島	勝敗	順位
折部 雄太 (広島大学) 鍵田 翔太		x	x	M 0-2 G 0-4 P 0-84	3
久敷 晃大 (広島修道大学) 小川 知仁 (同志社大学)	○		○	M 2-0 G 4-0 P 84-33	1
中原 正敬 (泳井パドミントンクラブ) 飯島 直輝	○	x		M 1-1 G 2-2 P 75-42	2

男子ダブルス2部 決勝トーナメント

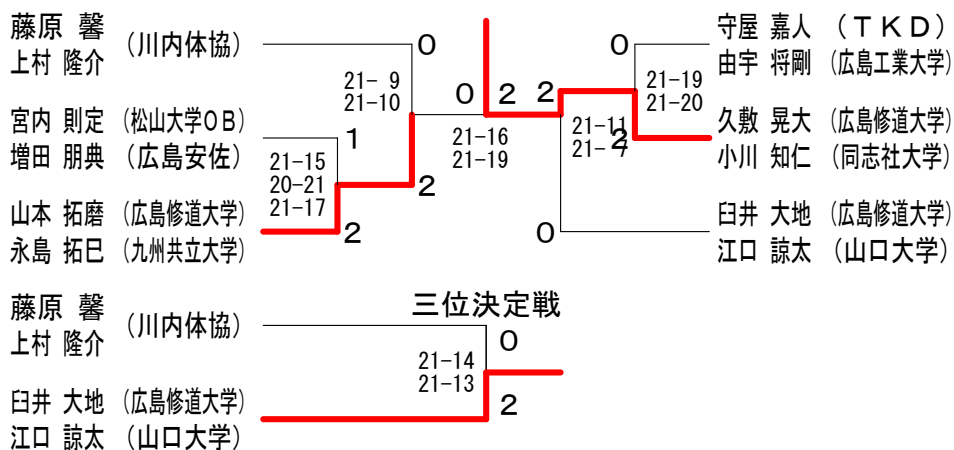

男子ダブルス3部 Aブロック	田中力	中善	久都内粟	久都内森	渡邊高	邊橋	平高	本原	勝敗	順位
田中 厚志 (倉掛体協) 力善 将太			×	16-21 21-17 16-21	—		×	8-21 16-21	M 0-2 G 1-4 P 77-101	4
久都内 俊樹 (鳥根県立大学) 粟森 勇介 (広島経済大学)	○	21-16 17-21 21-16			×	14-21 21-17 18-21	—		M 1-1 G 3-3 P 112-112	2
渡邊 良介 (大野BC) 高橋 祐斗	—		○	21-14 17-21 21-18			×	11-21 15-21	M 1-1 G 2-3 P 85-95	3
平本 将吾 (広島修道大学) 高原 昌弘 (広島国際大学)	○	21-8 21-16	—		○	21-11 21-15			M 2-0 G 4-0 P 84-50	1

男子ダブルス3部 Bブロック	岡本二井内	本内	石安	原永	上河内久保田	奥新	村田	勝敗	順位	
岡本 大樹 (安芸南高校) 二井内 大貴			×	9-21 8-21	—	○	21-14 10-21 21-16	M 1-1 G 2-3 P 69-93	3	
石原 政明 (津高BC) 安永 友信	○	21-9 21-8			○	21-3 21-6	—	M 2-0 G 4-0 P 84-26	1	
上河内 雅斗 (修道高校) 久保田 哲観	—		×	3-21 6-21			×	11-21 12-21	M 0-2 G 0-4 P 32-84	4
奥村 航大 (コリジュニアブラザーズ) 新田 怜也	×	14-21 21-10 16-21	—		○	21-11 21-12			M 1-1 G 3-2 P 93-75	2

男子ダブルス3部 Cブロック	原高山	望栗	月屋	片岡石	岡井	勝敗	順位
原 弘之 (大芝BC) 高山 靖浩 (大塚体協)		○	21-7 21-11	×	14-21 18-21	M 1-1 G 2-2 P 74-60	2
望月 亮 (五田市高等学校) 栗屋 翔	×	7-21 11-21		×	10-21 11-21	M 0-2 G 0-4 P 39-84	3
片岡 憲成 (県立広島大学) 石井 直季 (長崎県立大学)	○	21-14 21-18	○	21-10 21-11		M 2-0 G 4-0 P 84-53	1

男子ダブルス3部 Dブロック	濱本	本松	田大	邊橋	今土	津肥	勝敗	順位
濱本 寛大 (都市学園大学) 松山 敬大			○	21-12 21-14	×	14-21 19-21	M 1-1 G 2-2 P 75-68	2
田邊 稜雅 (安芸府中高校) 大橋 優輝	×	12-21 14-21			×	16-21 17-21	M 0-2 G 0-4 P 59-84	3
今津 主輔 (広島修道大学) 土肥 徹	○	21-14 21-19	○	21-16 21-17			M 2-0 G 4-0 P 84-66	1

男子ダブルス3部 Eブロック	窪西	田本	岡原	本田	齊山	藤田	勝敗	順位
窪田 貴吉 (美鈴が丘) 西本 孔二 (舟入)			○	17-21 21-13 21-11	×	16-21 12-21	M 1-1 G 2-3 P 87-87	2
岡本 壮太 (宮島工業) 原田 八尋	×	21-17 13-21 11-21			×	14-21 20-21	M 0-2 G 1-4 P 79-101	3
齊藤 文也 (広島修道大学) 山田 和樹	○	21-16 21-12	○	21-14 21-20			M 2-0 G 4-0 P 84-62	1

男子ダブルス3部 Fブロック	助坂	永本	越宮	智重	富岡	永田	勝敗	順位
助永 和也 (√理羽) 坂本 敦史			○	11-21 21-7 21-18	○	21-18 21-18	M 2-0 G 4-1 P 95-82	1
越智 晴太 (広島国泰寺高校) 宮重 拓歩	×	21-11 7-21 18-21			×	21-17 20-21 19-21	M 0-2 G 2-4 P 106-112	3
富永 拓見 (広島修道大学) 岡田 直也	×	18-21 18-21	○	17-21 21-20 21-19			M 1-1 G 2-3 P 95-102	2

男子ダブルス3部 Gブロック	宗藤	重原	桐宮	田内	小藤	田川	勝敗	順位
宗重 修二 (フリーセンス) 藤原 大輝 (B. C. 西条)			○	21-17 21-20	○	21-16 18-21 21-18	M 2-0 G 4-1 P 102-92	1
桐田 王應 (広島国泰寺高校) 宮内 涼	×	17-21 20-21			○	21-15 21-14	M 1-1 G 2-2 P 79-71	2
小田 祐太 (広島工業大学) 藤川 純之介 (愛媛大学)	×	16-21 21-18 18-21	×	15-21 14-21			M 0-2 G 1-4 P 84-102	3

男子ダブルス3部 Hブロック	井川	加納	土野	納居	増田	田村	勝敗	順位
井川 貴文 (愛翔会) 矢野 俊通 (KIT)			×		×		M 0-2 G 0-4 P 0-84	3
加納 大輔 (安芸南高校) 土居 龍矢	○	-x			×	7-21 9-21	M 1-1 G 2-2 P 58-42	2
増田 翔 (亀崎中) 田村 碧葉	○	-x	○	21-7 21-9			M 2-0 G 4-0 P 84-16	1

男子ダブルス3部 Iブロック	松下	公文	大有	堂木	長村	谷上	勝敗	順位
松下 智也 (愛翔会) 公文 玲 (O. U. B. T)			×	12-21 16-21	○	21-14 15-21 21-17	M 1-1 G 2-3 P 85-94	2
大堂 寛斗 (高陽BC) 有木 佑治	○	21-12 21-16			○	21-13 21-14	M 2-0 G 4-0 P 84-55	1
長谷 考恭 (広島修道大学) 村上 佳大 (鳥根大学)	×	14-21 21-15 17-21	×	13-21 14-21			M 0-2 G 1-4 P 79-99	3

男子ダブルス3部 Jブロック	吉中	見谷	神川	馬島	奈良木	大林	勝敗	順位
吉見 大輔 (吉田体協) 中谷 洸太 (吉田高校)			○	21-8 21-8	×	14-21 12-21	M 1-1 G 2-2 P 68-58	2
神馬 知也 (修道高校) 川島 英秀	×	8-21 8-21			×	5-21 4-21	M 0-2 G 0-4 P 25-84	3
奈良木 将人 (広島工業大学) 大林 達矢	○	21-14 21-12	○	21-5 21-4			M 2-0 G 4-0 P 84-35	1

男子ダブルス3部 Kブロック	片島 敦 杉原 翔也 (西条)	迫野 直希 水引 龍樹 (五市高等学校)	後藤 綜一郎 廣本 航佑 (広島国際大学)	勝敗	順位
	○	×	×	M 1-1 G 2-2 P 65-71	2
	×	○	×	M 0-2 G 0-4 P 53-84	3
	○	○		M 2-0 G 4-0 P 84-47	1

男子ダブルス3部 Lブロック	小林 佑輔 北山 傑 (大野BC)	植田 将成 二宮 魁星 (宮島工業)	古田 聖季 小川 悠希 (広島工業大学)	勝敗	順位
	△	×	×	M 0-1 G 0-2 P 0-42	2
	△	×	×	M 0-1 G 0-2 P 0-42	2
	○	○		M 2-0 G 4-0 P 84-0	1

男子ダブルス3部 Mブロック	坂井 智紀 和田 朋也 (瀬戸内高等学校)	藤本 拓海 赤田 和広 (津高BC)	川本 彰人 小林 弘幸 (広島修道大学)	勝敗	順位
	×	×	×	M 0-2 G 0-4 P 39-84	3
	○	×	×	M 1-1 G 3-2 P 90-82	2
	○	○		M 2-0 G 4-1 P 104-67	1

男子ダブルス3部 Nブロック	河野 達朗 隼田 典明 (シャトルズ)	岡田 竜哉 奥田 一吹 (五市高等学校)	日野 智徳 川本 健太 (広島工業大学)	勝敗	順位
	○	○	○	M 2-0 G 4-1 P 96-93	1
	×	×	×	M 0-2 G 1-4 P 88-100	3
	×	○	○	M 1-1 G 3-3 P 116-107	2

男子ダブルス3部 Oブロック	中江 元治 世古 圭助 (皇學館大学)	相川 湧基 伊藤 大地 (大魔神)	佐々木 陽一郎 佐藤 りょう (広島国際大学)	勝敗	順位
	×	×	×	M 0-2 G 0-4 P 59-84	3
	○	○	○	M 2-0 G 4-0 P 84-59	1
	○	×	×	M 1-1 G 2-2 P 74-74	2

男子ダブルス3部 Pブロック	向井 昌彦 加島 慎也 (のぼり)	高木 俊輔 金田 成太 (パチBC)	竹岡 準矢 宮本 雅也 (広島工業大学)	勝敗	順位
	○	○	○	M 2-0 G 4-1 P 101-81	1
	×	×	×	M 0-2 G 0-4 P 63-84	3
	×	○	○	M 1-1 G 3-2 P 95-94	2

男子ダブルス3部 決勝トーナメント

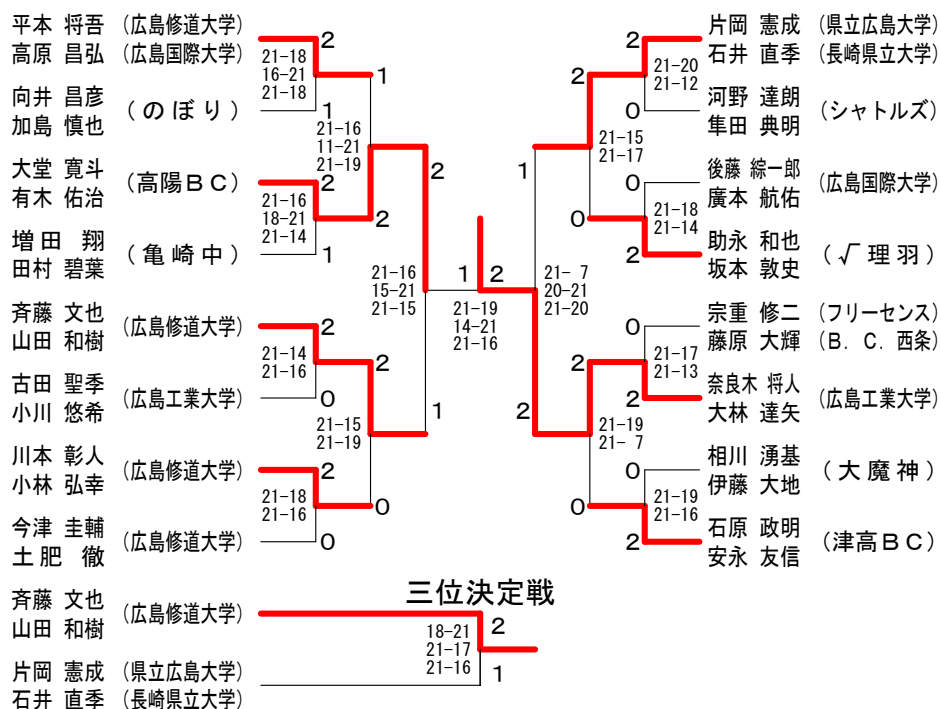

男子ダブルス4部 Aブロック	鎌倉小嶋	池上時末	三好長	好峯	熱松	田崎	勝敗	順位
鎌倉 祥治 小嶋 和寿 (飛笑会)	○ 21-8 21-16	—	○ 21-10 21-18	M 2-0 G 4-0 P 84-52	1			
池上 岳人 時末 隆 (津高BC)	×	○ 21-17 21-15	—	M 1-1 G 2-2 P 66-74	2			
三好 大地 長峯 史弥 (広陵高校)	—	×	○ 21-16 16-21 21-8	M 1-1 G 2-3 P 90-87	3			
熱田 陽 松崎 咲斗 (出雲農林高校)	×	—	×	M 0-2 G 1-4 P 73-100	4			

男子ダブルス4部 Bブロック	隅田脇	武田竹内	西藤	藤添	岩谷	本本	勝敗	順位
隅田 鷹 脇 諒祐 (ラブオール)	○ 11-21 21-13 21-14	—	×	M 1-1 G 2-3 P 80-90	3			
武田 健 竹内 克己 (海田高校)	×	○ 21-11 13-21 14-21	×	M 0-2 G 1-4 P 66-95	4			
西藤 悠大 竹添 翼 (五高OB)	—	○ 21-9 21-9	×	M 1-1 G 2-2 P 72-60	2			
岩本 将光 谷本 剛 (黄金山体協 宇身体協)	○ 21-8 21-19	—	○ 21-12 21-18	M 2-0 G 4-0 P 84-57	1			

男子ダブルス4部 Cブロック	上石	杉田	泰瀬	地島	吉時	川田	勝敗	順位
上杉 秀雄 石田 睦 (三井金属バド部)	○ 21-14 21-12	○ 21-8 21-18	—	M 2-0 G 4-0 P 84-52	1			
泰地 陸 瀬島 奏人 (出雲農林高校)	×	—	×	M 0-2 G 0-4 P 52-84	3			
吉川 虎之介 時田 健太郎 (瀬戸内高等学校)	×	○ 21-15 21-11	—	M 1-1 G 2-2 P 68-68	2			

男子ダブルス4部 Dブロック	坂脇	脇下	新東	出森	花藤	田田	勝敗	順位
坂脇 達巳 (美鈴が丘) 大下 高志 (羽人)	○ 21-12 21-6	○ 21-10 21-8	—	M 2-0 G 4-0 P 84-36	1			
新出 大地 東森 佑真 (五田市高等学校)	×	—	×	M 0-2 G 0-4 P 48-84	3			
花田 大知 藤田 涼輝 (出雲農林高校)	×	○ 21-16 21-14	—	M 1-1 G 2-2 P 60-72	2			

男子ダブルス4部 Eブロック	樽田	田藤	宇岩	谷田	中紙	田田	勝敗	順位
樽田 亮慶 (広島工業大学) 佐藤 智樹 (宮島工業)	×	—	×	M 0-2 G 1-4 P 81-104	3			
宇谷 一博 (ファイヤーバード) 岩田 雄飛 (原南体協)	○ 21-17 21-14	—	○ 21-12 21-13	M 2-0 G 4-0 P 84-56	1			
中田 寅比古 (可部高校) 紙田 竜馬 (miniシャトル)	○ 21-19 20-21 21-10	×	—	M 1-1 G 2-3 P 87-92	2			

男子ダブルス4部 Fブロック	田村	村崎	吉中	岡田	小川	川島	勝敗	順位
田村 優弥 萬崎 優也 (海田高校)	×	—	×	M 0-2 G 0-4 P 46-84	3			
吉田 憲二 (KYON) 中岡 俊平	○ 21-12 21-13	—	×	M 1-1 G 2-2 P 76-67	2			
小川 誠 (皆実体協) 中島 明男 (黄金山体協)	○ 21-13 21-8	○ 21-16 21-18	—	M 2-0 G 4-0 P 84-55	1			

男子ダブルス4部 Gブロック	沖田	田谷	中池	野田	立植	花木	勝敗	順位
沖田 直規 横谷 政樹 (広島修道大学)	○ 21-14 21-8	×	×	M 1-1 G 3-2 P 88-81	2			
中野 利哉 池田 翔大 (五高OB)	×	—	×	M 0-2 G 0-4 P 46-84	3			
立花 練太 (廿日市西高校) 植木 泰誠 (広島工業大学高校)	○ 17-21 21-10 21-15	○ 21-9 21-15	—	M 2-0 G 4-1 P 101-70	1			

男子ダブルス4部 Hブロック	多伊	賀藤	児長	玉岡	秦武	田田	勝敗	順位
多賀 行知 伊藤 幸恵 (大魔神)	○ 21-13 21-9	○ 21-14 21-20	—	M 2-0 G 4-0 P 84-56	1			
児玉 連 長岡 誠己 (広島国泰寺高校)	×	—	×	M 0-2 G 0-4 P 49-84	3			
秦 祥太郎 武田 康平 (出雲農林高校)	×	○ 21-12 21-15	—	M 1-1 G 2-2 P 76-69	2			

男子ダブルス4部 Iブロック	榎青	上賀	岡川	寺三	本好	勝敗	順位
榎 龍成 (広島経済大学) 青木 大和 (可部高校)	×	×	○ 21-11 21-11	M 1-1 G 2-2 P 75-64	2		
上岡 翔太 (高宮体協) 賀川 裕登 (吉田体協)	○ 21-18 21-15	—	○ 21-16 21-12	M 2-0 G 4-0 P 84-61	1		
寺本 尚哉 三好 泰裕 (安芸南高校)	×	×	—	M 0-2 G 0-4 P 50-84	3		

男子ダブルス4部 Jブロック	中吉	原益	藤川	勝井	井中	勝敗	順位
中原 和哉 (広島修道大学) 吉益 ナルキ (広島文化学園大学)	×	×	○ 21-12 21-11	M 1-1 G 2-2 P 62-65	2		
藤川 拓真 沖 航太 (サウスポー)	○ 21-9 21-11	—	○ 21-5 21-3	M 2-0 G 4-0 P 84-28	1		
勝井 翔太 井中 勇雅 (海田高校)	×	×	—	M 0-2 G 0-4 P 31-84	3		

男子ダブルス4部 Kブロック	砂田 吉本	水香 野川	吉石 田原	勝敗	順位
砂田 朋輝 (広島工業大学) 吉本 真央 (下関市立大学)		× 19-21 21-14 19-21	○ 21-10 20-21 21-10	M 1-1 G 3-3 P 121-97	2
水野 佑哉 (五高OB) 香川 知也 (五高OB)	○ 21-19 14-21 21-19		○ 21-10 21-18	M 2-0 G 4-1 P 98-87	1
吉田 滉瑛 (江波中) 石原 有起 (翠町中)	× 10-21 21-20 10-21	× 10-21 18-21		M 0-2 G 1-4 P 69-104	3

男子ダブルス4部 Lブロック	平田 泉	河野 竹内	高見 見尾	勝敗	順位
平田 圭人 (広島大学附属高校) 泉 裕揮 (広島大学附属高校)		× 9-21 8-21	× 11-21 9-21	M 0-2 G 0-4 P 37-84	3
河野 佑奎 (広島国泰寺高校) 竹内 蓮 (広島国泰寺高校)	○ 21-9 21-8		○ 21-16 21-19	M 2-0 G 4-0 P 84-52	1
高見 仁晴 (出雲農林高校) 妹尾 真一輝 (出雲農林高校)	○ 21-11 21-9	× 16-21 19-21		M 1-1 G 2-2 P 77-62	2

男子ダブルス4部 Mブロック	濱田 池上	岡崎 圭佑	中本 山群	勝敗	順位
濱田 雄大 (広島国際大学) 池上 遼 (広島国際大学)		× X-	× X-	M 0-2 G 0-4 P 0-84	3
岡崎 史弥 (広島城北中学校) 岡崎 圭佑 (修道中学校)	○ -X		× 16-21 18-21	M 1-1 G 2-2 P 76-42	2
中本 連太郎 (広陵高校) 宗山 群 (広陵高校)	○ -X	○ 21-16 21-18		M 2-0 G 4-0 P 84-34	1

男子ダブルス4部 Nブロック	片桐 新林	磯谷 大和	早崎 荒當	勝敗	順位
片桐 幸祐 (広島修道大学) 新林 俊 (広島修道大学)		○ 21-3 21-8	○ 21-8 21-5	M 2-0 G 4-0 P 84-24	1
磯谷 悠太 (広島大学附属高校) 大和 侑生 (広島大学附属高校)	× 3-21 8-21		× 21-17 11-21 17-21	M 0-2 G 1-4 P 60-101	3
早崎 瑠偉 (安芸南高校) 荒當 裕太 (安芸南高校)	× 8-21 5-21	○ 17-21 21-11 21-17		M 1-1 G 2-3 P 72-91	2

男子ダブルス4部 Oブロック	川藤 御葉袋	川崎 裕登	水谷 正二郎	勝敗	順位
川田 浩輝 (広島大学附属高校) 藤井 健一郎 (広島大学附属高校)		○ 21-18 21-12	× 6-21 11-21	M 1-1 G 2-2 P 59-72	2
川崎 拓人 (五田市高等学校) 御葉袋 楓 (五田市高等学校)	× 18-21 12-21		× 9-21 3-21	M 0-2 G 0-4 P 42-84	3
水谷 正二郎 (津高BC) 岡崎 敦志 (津高BC)	○ 21-6 21-11	○ 21-9 21-3		M 2-0 G 4-0 P 84-29	1

男子ダブルス4部 Pブロック	岩佐 名越	小星 琉斗	井関 佐藤	勝敗	順位
岩佐 昌哉 (広島経済大学) 名越 千紘 (広島経済大学)		○ 21-13 21-9	○ 21-16 21-19	M 2-0 G 4-0 P 84-57	1
小星 琉音 (出雲農林高校) 星野 琉斗 (出雲農林高校)	× 13-21 9-21		× 13-21 13-21	M 0-2 G 0-4 P 48-84	3
井関 一磨 (広島国泰寺高校) 佐藤 克樹 (広島国泰寺高校)	× 16-21 19-21	○ 21-13 21-13		M 1-1 G 2-2 P 77-68	2

男子ダブルス4部 決勝トーナメント

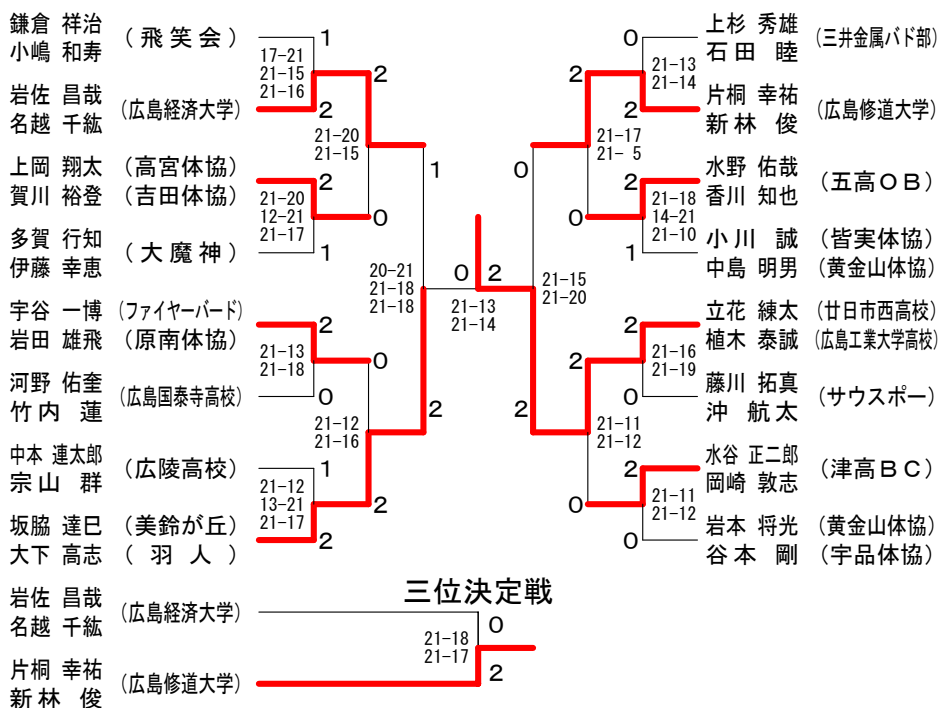

男子ダブルス5部	畑 山 中 島	川 島 三 林	山 中 福 永	山 下 宇 谷	勝 敗	順 位
畑 山 海人 (三和B. C.) 中 島 慧哉		× 9-21 5-21	○ 21-17 19-21 21-13	× 12-21 10-21	M 1-2 G 2-5 P 97-135	3
川 島 厚志 (春日野体協) 三 林 賢一 (山本体協)	○ 21- 9 21- 5		○ 21- 7 21- 8	○ 21-12 21-13	M 3-0 G 6-0 P 126-54	1
山 中 竜成 (三和B. C.) 福 永 悠翔	× 17-21 21-19 13-21	× 7-21 8-21		× 9-21 10-21	M 0-3 G 1-6 P 85-145	4
山 下 裕康 (ラブシャトル) 宇 谷 等 (高陽BC)	○ 21-12 21-10	× 12-21 13-21	○ 21- 9 21-10		M 2-1 G 4-2 P 109-83	2