

男子シングルス1部 A ブロック	中村 永見	河野 津田	勝敗	順位	
中村 陽祐 (教職員)	x-	x-	x-	M 0-3 G 0-6 P 0-126	4
永見 達哉 (高陽高校)	○	○	○	M 3-0 G 6-1 P 143-85	1
河野 拓真 (瀬戸田中学)	○	○	○	M 2-1 G 5-2 P 145-93	2
津田 歩 (TUBC)	○	○	○	M 1-2 G 2-4 P 100-84	3

男子シングルス1部 B ブロック	新宮 日浦	増田 勝敗	順位	
新宮 佑哉 (幟)	○	○	M 2-0 G 4-0 P 84-45	1
日浦 泰樹 (宇品中学校)	x-	○	M 1-1 G 2-2 P 65-70	2
増田 快飛 (TUBC)	x-	x-	M 0-2 G 0-4 P 50-84	3

男子シングルス1部 C ブロック	平下 増田	富永 勝敗	順位	
平下 徹 (LINK)	○	○	M 2-0 G 4-0 P 84-29	1
増田 翔 (亀崎中学校)	x-	x-	M 0-2 G 0-4 P 0-84	3
富永 悠真 (高陽高校)	x-	○	M 1-1 G 2-2 P 71-42	2

男子シングルス1部 D ブロック	川本 澄川	村上 勝敗	順位	
川本 淳慈 (広島県教職員クラブ)	○	x-	M 1-1 G 2-2 P 74-42	2
澄川 考志 (柳井商工高校)	x-	x-	M 0-2 G 0-4 P 0-84	3
村上 佳大 (島根大学)	○	○	M 2-0 G 4-0 P 84-32	1

男子シングルス1部 決勝トーナメント

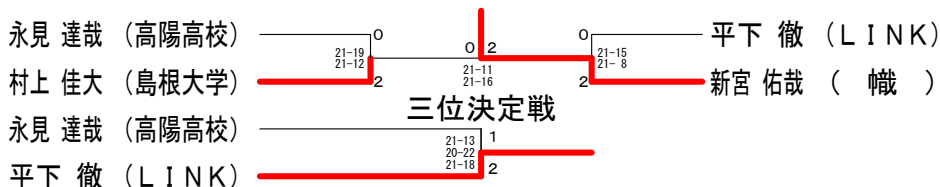

男子シングルス2部 A ブロック	上田 原田	小川 中原	勝敗	順位
上田 尚輝 (マツダ)	○	○	M 2-0 G 4-0 P 60-37	1
原田 大士 (安芸府中高校)	x-	○	M 1-1 G 2-3 P 64-55	3
小川 貴真 (田中パドミントンクラブ)	○	○	M 0-2 G 1-4 P 38-73	4
中原 知章 (高陽高校)	x-	○	M 1-1 G 2-2 P 46-43	2

男子シングルス2部 B ブロック	山口 密林	宮本 井上	勝敗	順位
山口 和宏 (広島国際大学)	○	○	M 2-0 G 4-2 P 78-68	2
密林 祐太 (高陽高校)	x-	x-	M 0-2 G 2-4 P 67-81	3
宮本 聡 (NEXT)	○	○	M 2-0 G 4-1 P 68-46	1
井上 勇樹 (広島経済大学)	x-	x-	M 0-2 G 1-4 P 47-65	4

男子シングルス2部 C ブロック	乙田 田尾	福永 安永	勝敗	順位
乙田 遼 (KTB)	○	○	M 2-0 G 4-0 P 60-40	1
田尾 柇二 (安芸府中高校)	x-	○	M 1-1 G 2-2 P 56-42	2
福永 翔大 (田中パドミントンクラブ)	○	○	M 0-2 G 1-4 P 46-66	4
安永 塊 (高陽高校)	x-	○	M 1-1 G 2-3 P 50-64	3

男子シングルス2部 D ブロック	高森 益田	森川 米川	勝敗	順位
高森 峻也 (Du&Do)	x-	x-	M 0-2 G 0-4 P 48-60	4
益田 智希 (高陽高校)	○	x-	M 1-1 G 2-2 P 46-54	3
森川 翔暉 (亀崎中学校)	○	○	M 2-0 G 4-0 P 60-35	1
米川 優月 (広島国際学院高校)	x-	x-	M 1-1 G 2-2 P 49-54	2

男子シングルス2部 E ブロック	松本 太田	谷川 勝敗	順位	
松本 拓也 (山口大学)	○	○	M 2-0 G 4-0 P 60-28	1
太田 淳 (高陽高校)	x-	○	M 1-1 G 2-2 P 41-54	2
谷川 礼志 (広島工業大学高等学校)	x-	○	M 0-2 G 0-4 P 41-60	3

男子シングルス2部 F ブロック	長門 梶田	林 勝敗	順位	
長門 拓哉 (田中パドミントンクラブ)	x-	x-	M 0-2 G 0-4 P 21-60	3
梶田 翔太 (広島国際学院高校)	○	○	M 2-0 G 4-0 P 60-19	1
林 和樹 (尾道市立大学)	○	x-	M 1-1 G 2-2 P 42-44	2

男子シングルス2部 決勝トーナメント

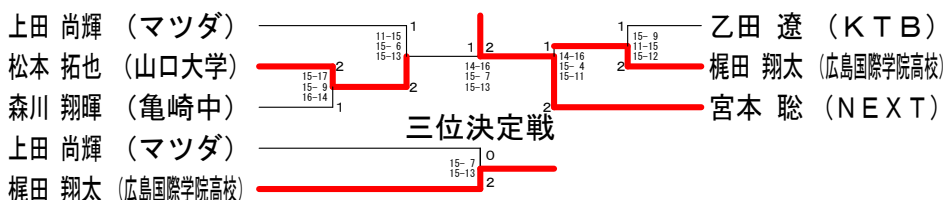

男子シングルス3部 Aブロック	大田	竹中	奥野	長谷	勝敗	順位
大田 勝範 (ブルーエンジェルス)	○ 15-9 15-8		△ x-x	○ 15-8 15-7	M 3-0 G 4-0 P 60-32	1
竹中 遼 (広陵高校)	x 9-15 8-15	○ 12-15 11-15		△ x-x	M 0-2 G 0-4 P 40-60	3
奥野 天斗 (三原市立第五中学校)	△ x-x	○ 15-12 15-11		○ 15-9 15-9	M 2-0 G 4-0 P 60-41	2
長谷 考恭 (広島修道大学)	x 8-15 7-15	△ x-x	x 9-15 9-15		M 0-3 G 0-4 P 33-60	4

男子シングルス3部 Bブロック	山根	名島	岡	堂河内	勝敗	順位
山根 康嗣 (千田)	○ 15-5 15-8		△ x-x	○ 15-5 16-14	M 3-0 G 4-0 P 61-32	2
名島 立都 (広島工業大学高等学校)	x 5-15 8-15	○ 11-15 3-15		△ x-x	M 0-2 G 0-4 P 27-60	4
岡 直都 (海田高校)	△ x-x	○ 15-11 15-3		○ 15-3 15-13	M 2-0 G 4-0 P 60-30	1
堂河内 博暁 (広島工業大学)	x 5-15 14-16	△ x-x	x 3-15 13-15		M 0-3 G 0-4 P 35-61	3

男子シングルス3部 Cブロック	星岡	蔵本	有保	高光	勝敗	順位
星岡 駿志 (シャトルズ)	○ 15-9 15-8		○ 15-7 15-8	○ -	M 3-0 G 6-0 P 102-32	1
蔵本 和樹 (高陽高校)	x 9-15 8-15	○ 15-11 15-11		○ -	M 2-1 G 4-2 P 89-52	2
有保 悠聖 (国泰寺中学校)	x 7-15 8-15	x 11-15 11-15		○ -	M 1-2 G 2-4 P 79-60	3
高光 佑汰 (広島県立工業高校)	x x-	x x-	x x-		M 0-3 G 0-6 P 0-126	4

男子シングルス3部 Dブロック	調子	三好	小原	榎尾	勝敗	順位
調子 勝哉 (桜)	○ 15-12 16-14		△ x-x	○ 15-11 15-10	M 3-0 G 4-0 P 61-47	1
三好 大地 (都市学園大学)	x 12-15 14-16	○ 11-15 15-9 15-13		△ x-x	M 2-2 G 2-3 P 67-68	2
小原 大翔 (吉備中学校)	△ x-x	x 15-11 9-15 13-15		x 10-15 9-15	M 0-2 G 1-4 P 56-71	4
榎尾 慶太 (バドミントン愛好会)	x 11-15 10-15	△ x-x	○ 15-10 15-9		M 1-2 G 2-2 P 51-49	3

男子シングルス3部 Eブロック	郷原	川村	古屋	関本	勝敗	順位
郷原 恭太 (B. C西条)	○ 15-12 10-15 8-15		x 6-15 5-15	x 6-15 5-15	M 1-2 G 3-4 P 86-72	3
川村 辰弥 (広島県立工業高校)	x x-		x x-	x x-	M 0-3 G 0-6 P 0-126	4
古屋 恵大 (広島市立井口中学校)	○ 12-15 15-10 15-8	○ -		x 12-15 8-15	M 2-1 G 4-3 P 104-63	2
関本 俊輔 (広島修道大学)	○ 15-6 15-5	○ -	○ 15-12 15-8		M 3-0 G 6-0 P 102-31	1

男子シングルス3部 Fブロック	今井	新妻	田中	難波	勝敗	順位
今井 光洋 (スペースシャトルズ)	○ 16-14 15-13		△ x-x	x 15-7 9-15 13-15	M 2-1 G 3-2 P 68-64	2
新妻 洋介 (広陵高校)	x 14-16 13-15		○ 15-9 15-6	x x-x	M 2-2 G 2-2 P 57-46	3
田中 達也 (吉備中学校)	△ x-x	x 9-15 6-15		x 8-15 10-15	M 0-2 G 0-4 P 33-60	4
難波 吾貴勲 (広島修道大学)	○ 7-15 15-9 15-13	△ x-x	○ 15-8 15-10		M 3-0 G 4-1 P 67-55	1

男子シングルス3部 Gブロック	岡本	鈴木	野川	上村	勝敗	順位
岡本 誠司 (大芝BC)	○ 15-4 15-4		△ x-x	○ 15-13 15-9	M 3-0 G 4-0 P 60-30	1
鈴木 陸斗 (高陽高校)	x 4-15 4-15		x 6-15 3-15	△ x-x	M 0-2 G 0-4 P 17-60	4
野川 哲平 (楓)	△ x-x	○ 15-6 15-3		x 11-15 11-15	M 1-1 G 2-2 P 52-39	2
上村 武 (広島工業大学)	x 13-15 9-15	△ x-x	○ 15-11 15-11		M 1-2 G 2-2 P 52-52	3

男子シングルス3部 Hブロック	藤坂	久保田	稲田	下村	勝敗	順位
藤坂 達也 (千田)	○ 15-9 15-9		○ -	○ 19-17 6-15 15-10	M 3-0 G 6-1 P 112-60	1
久保田 悠斗 (広陵高校)	x 9-15 9-15		○ -	○ 15-14 7-15 15-10	M 2-1 G 4-3 P 98-69	2
稲田 幸祐 (吉備中学校)	x x-	x x-		x x-	M 0-3 G 0-6 P 0-126	4
下村 敏文 (HUBC)	x 17-19 15-6 10-15	x 14-16 15-7 10-15	○ -		M 1-2 G 4-4 P 123-78	3

男子シングルス3部 Iブロック	有木	山本	梶原	中田	勝敗	順位
有木 佑治 (桜)	○ 15-5 17-15		△ x-x	○ 15-6 15-9	M 3-0 G 4-0 P 62-35	1
山本 大翔 (海田高校)	x 5-15 15-17		x 14-16 11-15	△ x-x	M 0-2 G 0-4 P 45-63	4
梶原 賢太 (翠町中学校)	△ x-x	○ 16-14 15-11		○ 15-12 13-15 15-7	M 2-0 G 4-1 P 74-59	2
中田 寅比古 (IGL医療福祉専門学校)	x 6-15 9-15	△ x-x	x 12-15 15-13 7-15		M 0-3 G 1-4 P 49-73	3

男子シングルス3部 Jブロック	西本	黒田	岡田	勝敗	順位	
西本 翔太 (高陽高校)		x 2-15 1-15	x 4-15 8-15		M 0-2 G 0-4 P 15-60	3
黒田 晃生 (広島工業大学)	○ 15-2 15-1		○ 15-8 15-5		M 2-0 G 4-0 P 60-16	1
岡田 一樹 (三入中学校)	○ 15-4 15-8	x 8-15 5-15			M 1-1 G 2-2 P 43-42	2

男子シングルス3部 Kブロック	池田	荒谷	岡野	勝敗	順位	
池田 力斗 (広陵高校)		x 15-10 8-15 14-16	○ 15-10 15-8		M 1-1 G 3-2 P 67-59	2
荒谷 凌汰 (広島修道大学)	○ 10-15 15-8 16-14		○ 15-4 15-9		M 2-0 G 4-1 P 71-50	1
岡野 宗慈 (海田高校)	x 10-15 8-15	x 4-15 9-15			M 0-2 G 0-4 P 31-60	3

男子シングルス3部 Lブロック	小笠原	増田	石原	勝敗	順位	
小笠原 昂希 (広陵高校)		x 5-15 4-15	x 9-15 17-19		M 0-2 G 0-4 P 35-64	3
増田 昂平 (吉田体協)	○ 15-5 15-4		○ 16-14 15-4		M 2-0 G 4-0 P 61-27	1
石原 有起 (翠町中学校)	○ 15-9 19-17	x 14-16 4-15			M 1-1 G 2-2 P 52-57	2

男子シングルス3部 決勝トーナメント

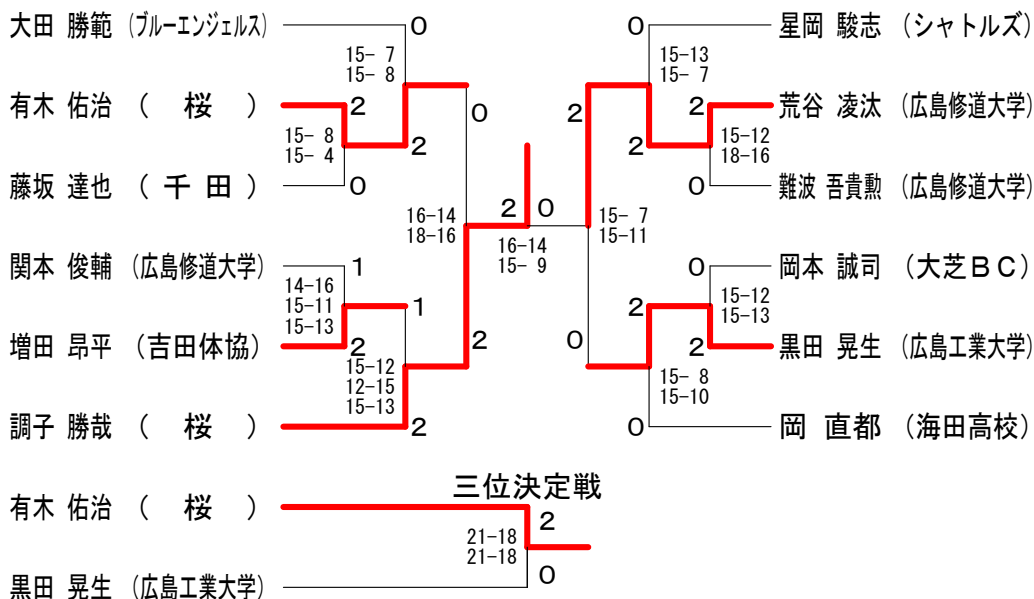

女子シングルス1部 A ブロック	喜岡	宮里	小西	勝敗	順位
喜岡 奈美 (広島ガス)		○ -x	○ 21-11 21-9	M 2-0 G 4-0 P 84-20	1
宮里 紗羽 (因島南中学校)	x-		x x-	M 0-2 G 0-4 P 0-84	3
小西 菜月 (安田女子高校)	x 11-21 9-21	○ -x		M 1-1 G 2-2 P 62-42	2

女子シングルス1部 B ブロック	田盛	奥本	米谷	勝敗	順位
田盛 綾菜 (安田女子高校)		x 18-21 10-21	○ 21-12 21-11	M 1-1 G 2-2 P 70-65	2
奥本 真愛 (キティタイガー)	○ 21-18 21-10		○ 21-12 21-5	M 2-0 G 4-0 P 84-45	1
米谷 優里 (高陽高校)	x 12-21 11-21	x 12-21 5-21		M 0-2 G 0-4 P 40-84	3

女子シングルス1部 C ブロック	木村	岡	中丸	勝敗	順位
木村 文香 (安田女子大学)		○ 21-18 21-10	x 21-19 18-21 12-21	M 1-1 G 3-2 P 93-89	2
岡 千尋 (キティタイガー)	x 18-21 10-21		x 14-21 18-21	M 0-2 G 0-4 P 60-84	3
中丸 凜 (安田女子高校)	○ 19-21 21-18 21-12	○ 21-14 21-18		M 2-0 G 4-1 P 103-83	1

女子シングルス1部 D ブロック	田淵	竹内	津田	勝敗	順位
田淵 八重花 (安田女子高校)		○ -x	x 15-21 21-23	M 1-1 G 2-2 P 78-44	2
竹内 優梨 (キティタイガー)	x x-		x x-	M 0-2 G 0-4 P 0-84	3
津田 茉穂 (高陽高校)	○ 21-15 23-21	○ -x		M 2-0 G 4-0 P 86-36	1

女子シングルス1部 E ブロック	宗近	間	三田	勝敗	順位
宗近 奈々美 (安田女子高校)		○ 21-17 21-20	○ 21-17 21-18	M 2-0 G 4-0 P 84-72	1
間 愛香 (キティタイガー)	x 17-21 20-21		○ 21-14 21-19	M 1-1 G 2-2 P 79-75	2
三田 夏未 (安田女子高校)	x 17-21 18-21	x 14-21 19-21		M 0-2 G 0-4 P 68-84	3

女子シングルス1部 決勝トーナメント

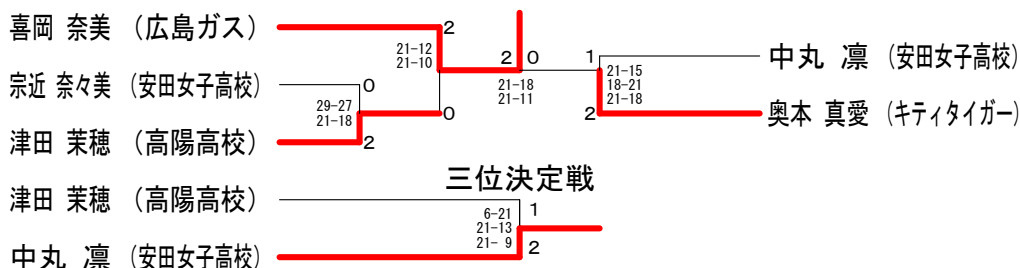

女子シングルス2部 Aブロック	大澤	谷口	若林	下田	勝敗	順位
大澤 涼子 (HUBC)		x 15-17 13-15	—	x 4-15 11-15	M 0-2 G 0-4 P 43-62	4
谷口 野依 (安田女子高校)	o 17-15 15-13		o 15-12 15-12	—	M 2-0 G 4-0 P 62-52	2
若林 実音 (高陽高校)	—	x 12-15 12-15		x 10-15 13-15	M 0-2 G 0-4 P 47-60	3
下田 芽衣 (安田女子高校)	o 15- 4 15-11	—	o 15-10 15-13		M 2-0 G 4-0 P 60-38	1

女子シングルス2部 Bブロック	定本	村上	森川	勝敗	順位
定本 涼菜 (キティタイガー)		o 15-12 15- 4	x 10-15 9-15	M 1-1 G 2-2 P 49-46	2
村上 陽奈子 (安田女子高校)	x 12-15 4-15		x 14-16 11-15	M 0-2 G 0-4 P 41-61	3
森川 柚音 (亀崎中学校)	o 15-10 15- 9	o 16-14 15-11		M 2-0 G 4-0 P 61-44	1

女子シングルス2部 Cブロック	近藤	石原	竹中	勝敗	順位
近藤 亜美 (高陽高校)		x x-	x x-	M 0-2 G 0-4 P 0-84	3
石原 実結 (安田女子高校)	o -x		x 9-15 14-16	M 1-1 G 2-2 P 65-31	2
竹中 梨紗 (亀崎中学校)	o -x	o 15- 9 16-14		M 2-0 G 4-0 P 73-23	1

女子シングルス2部 決勝トーナメント

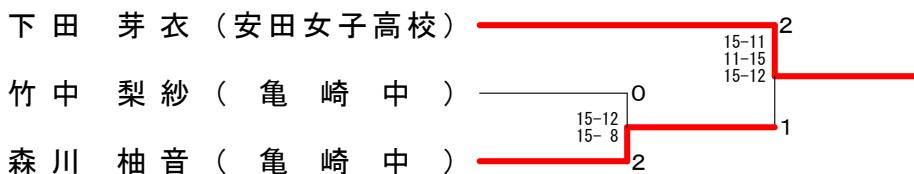

女子シングルス3部 Aブロック	宮地	石原	執行	平山	勝敗	順位
宮地 優子 (スワンダッシュ)		x 5-15 13-15	△ x-x	○ 15-11 11-15 15-8	M 1-2 G 2-3 P 59-64	3
石原 桃花 (広陵高校)	○ 15-5 15-13		○ 15-9 15-13	△ x-x	M 2-0 G 4-0 P 60-40	1
執行 凜 (キティタイガー)	△ x-x	x 9-15 13-15		○ 15-10 15-13	M 1-1 G 2-2 P 52-53	2
平山 優 (広島井口高校)	x 11-15 15-11 8-15	△ x-x	x 10-15 13-15		M 0-3 G 1-4 P 57-71	4

女子シングルス3部 Bブロック	和田	山内	大賀	有田	勝敗	順位
和田 あすか (安田女子高校)		x x-	x x-	x x-	M 0-3 G 0-6 P 0-126	4
山内 七海 (広島国際学院高校)	○ -x		○ 15-12 15-10	○ 15-8 15-13	M 3-0 G 6-0 P 102-43	1
大賀 美奈 (吉備中学校)	○ -x	x 12-15 10-15		x 15-17 15-7 5-15	M 1-2 G 3-4 P 99-69	3
有田 菜月 (海田高校)	○ -x	x 8-15 13-15	○ 17-15 7-15 15-5		M 2-1 G 4-3 P 102-65	2

女子シングルス3部 Cブロック	藤坂	白石	濱岡	橋本	勝敗	順位
藤坂 恵理菜 (千田)		○ 15-13 17-15	○ -x	○ 5-21 15-8 15-11	M 3-0 G 6-1 P 109-68	1
白石 千翔 (広島井口高校)	x 13-15 15-17		○ -x	○ 13-15 15-8 16-14	M 2-1 G 4-3 P 114-69	2
濱岡 海晴 (亀崎中学校)	x x-	x x-		x x-	M 0-3 G 0-6 P 0-126	4
橋本 美優 (高陽高校)	x 21-5 8-15 11-15	x 15-13 8-15 14-16	○ -x		M 1-2 G 4-4 P 119-79	3

女子シングルス3部 Dブロック	小田	大前	住田	小林	勝敗	順位
小田 彩加 (安田女子高校)		x 7-15 15-13 14-16	△ x-x	○ -x	M 1-2 G 3-2 P 78-44	3
大前 陶子 (広島井口高校)	○ 15-7 13-15 16-14		x 4-15 5-15	△ x-x	M 2-2 G 2-3 P 53-66	2
住田 歩夢 (東野SBC)	△ x-x	○ 15-4 15-5		○ 15-5 15-11	M 2-0 G 4-0 P 60-25	1
小林 桃子 (広島観音高校)	x x-	△ x-x	x 5-15 11-15		M 0-3 G 0-4 P 16-72	4

女子シングルス3部 Eブロック	植田	吉田	岡田	沖野	勝敗	順位
植田 祐実 (HUBC)		x 13-15 6-15	△ x-x	○ 12-15 15-7 19-17	M 1-2 G 2-3 P 65-69	3
吉田 瑠美 (広島観音高校)	○ 15-13 15-6		○ 16-14 15-13	△ x-x	M 2-0 G 4-0 P 61-46	1
岡田 歩 (広陵高校)	△ x-x	x 14-16 13-15		○ 15-10 15-5	M 1-1 G 2-2 P 57-46	2
沖野 夢菜 (広島国際学院高校)	x 15-12 7-15 17-19	△ x-x	x 10-15 5-15		M 0-3 G 1-4 P 54-76	4

女子シングルス3部 Fブロック	清水	伊藤	田村	山田	勝敗	順位
清水 明音 (三和B・C)		○ 15-11 17-15	△ x-x	○ 15-11 15-10	M 3-0 G 4-0 P 62-47	1
伊藤 菜月 (広島井口高校)	x 11-15 15-17		x 13-15 10-15	△ x-x	M 0-2 G 0-4 P 49-62	4
田村 朱麗 (キティタイガー)	△ x-x	○ 15-13 15-10		○ 15-12 13-15 15-12	M 2-0 G 4-1 P 73-62	2
山田 美華 (広陵高校)	x 11-15 10-15	△ x-x	x 12-15 15-13 12-15		M 0-3 G 1-4 P 60-73	3

女子シングルス3部 Gブロック	岩本	団	金本	中元	勝敗	順位
岩本 綾乃 (広島観音高校)		○ 15-8 15-8	△ x-x	○ 15-4 15-6	M 3-0 G 4-0 P 60-26	1
団 歩乃佳 (広島井口高校)	x 8-15 8-15		x 15-3 11-15 12-15	△ x-x	M 0-2 G 1-4 P 54-63	3
金本 彩加 (祇園東中)	△ x-x	○ 3-15 15-11 15-12		○ 15-11 13-15 15-10	M 2-0 G 4-2 P 76-74	2
中元 麻尋 (高陽高校)	x 4-15 6-15	△ x-x	x 11-15 15-13 10-15		M 0-3 G 1-4 P 46-73	4

女子シングルス3部 Hブロック	山本	市林	坂本	和田	勝敗	順位
山本 清子 (吉田体協)		x 15-13 10-15 7-15	△ x-x	x 9-15 11-15	M 0-3 G 1-4 P 52-73	4
市林 祐里香 (広島観音高校)	○ 13-15 15-10 15-7		○ 11-15 15-10 15-13	△ x-x	M 2-0 G 4-2 P 84-70	1
坂本 知佳 (東野SBC)	△ x-x	x 15-11 10-15 13-15		○ 15-13 9-15 15-13	M 1-1 G 3-3 P 77-82	3
和田 弥優希 (安田女子高校)	○ 15-9 15-11	△ x-x	x 13-15 15-9 13-15		M 2-1 G 3-2 P 71-59	2

女子シングルス3部 Iブロック	内田	藤本	瀧下	大島	勝敗	順位
内田 茜 (福山平成大学)		x 11-15 11-15	△ x-x	○ 15-4 15-6	M 1-2 G 2-2 P 52-40	2
藤本 千奈 (広島井口高校)	○ 15-11 15-11		○ 15-3 15-3	△ x-x	M 2-0 G 4-0 P 60-28	1
瀧下 千翔 (国泰寺中学校)	△ x-x	x 3-15 3-15		x 7-15 5-15	M 0-2 G 0-4 P 18-60	4
大島 花実 (海田高校)	x 4-15 6-15	△ x-x	○ 15-7 15-5		M 1-2 G 2-2 P 40-42	3

女子シングルス3部 Jブロック	福田	山本	岩田	河野	勝敗	順位
福田 菜月 (広島井口高校)		○ 15-1 15-8	△ x-x	x 4-15 4-15	M 2-1 G 2-2 P 38-39	2
山本 雪羽 (国泰寺中学校)	x 1-15 8-15		x 9-15 4-15	△ x-x	M 0-2 G 0-4 P 22-60	4
岩田 志織 (広島国際学院高校)	△ x-x	○ 15-9 15-4		x 3-15 8-15	M 1-1 G 2-2 P 41-43	3
河野 さくら (矢野中学校)	○ 15-4 15-4	△ x-x	○ 15-3 15-8		M 3-0 G 4-0 P 60-19	1

女子シングルス3部 Kブロック	林田	高橋	小田	有井	勝敗	順位
林田 結菜 (広陵高校)		○ 15-10 15-12	△ x-x	○ 17-15 15-13	M 3-0 G 4-0 P 62-50	2
高橋 佐歩 (広島観音高校)	x 10-15 12-15		x 7-15 3-15	x-x	M 0-2 G 0-4 P 32-60	4
小田 風音 (キティタイガー)	△ x-x	○ 15-7 15-3		○ 15-7 15-7	M 2-0 G 4-0 P 60-24	1
有井 琴乃 (安田女子高校)	x 15-17 13-15	△ x-x	x 7-15 7-15		M 0-3 G 0-4 P 42-62	3

女子シングルス3部 Lブロック	神田	丸谷	山下	本廣	勝敗	順位
神田 泉果 (広島井口高校)		○ 17-15 15-12	△ x-x	○ 15-11 15-12	M 3-0 G 4-0 P 62-50	1
丸谷 綾乃 (高陽高校)	x 15-17 12-15		x 11-15 15-5 10-15	△ x-x	M 0-2 G 1-4 P 63-67	3
山下 楓 (祇園東中)	△ x-x	○ 15-11 5-15 15-10		○ 15-11 15-13	M 2-0 G 4-1 P 65-60	2
本廣 穂乃花 (広島観音高校)	x 11-15 12-15	△ x-x	x 11-15 13-15		M 0-3 G 0-4 P 47-60	4

女子シングルス3部 Mブロック	熊本	渡邊	和田	島崎	勝敗	順位
熊本 愛香 (広島井口高校)	○ 15-4 16-14	X-X	△ 15-4 15-9	M 3-0 G 4-0 P 61-31	1	
渡邊 詩乃 (広島国際学院高校)	X 4-15 14-16	○ 15-9 11-15 15-13	△ X-X	M 2-2 G 2-3 P 59-68	3	
和田 琳 (東野SBC)	△ X-X	X 9-15 15-11 13-15	○ 15-8 15-13	M 1-1 G 3-2 P 67-62	2	
島崎 明音 (海田高校)	X 4-15 9-15	△ X-X	X 8-15 13-15	M 0-3 G 0-4 P 34-60	4	

女子シングルス3部 Nブロック	藤岡	隠居	由布	三上	勝敗	順位
藤岡 久美 (千田)	○ 15-9 11-15 18-16	X-X	△ 15-9 15-8	○ 15-9 15-8	M 3-0 G 4-1 P 74-57	1
隠居 千紜 (広陵高校)	X 9-15 15-11 16-18	○ 15-9 15-8	△ X-X	M 2-2 G 3-2 P 70-61	2	
由布 明季香 (広島観音高校)	X-X	X 9-15 8-15	○ 9-15 15-10 12-15	M 0-2 G 1-4 P 53-70	4	
三上 紗椰 (祇園東中)	X 9-15 8-15	△ X-X	○ 15-9 10-15 15-12	M 1-2 G 2-3 P 57-66	3	

女子シングルス3部 Oブロック	岡脇	高橋	丸中	天崎	勝敗	順位
岡脇 知里 (広島井口高校)	○ 15-13 15-4	X 13-15 4-15	△ X-X	○ 11-15 15-8 15-13	M 1-2 G 2-3 P 58-66	3
高橋 ゆき (安田女子高校)	X 15-13 15-4	○ 15-10 14-16	X 10-15 14-16	△ X-X	M 2-2 G 2-2 P 54-48	2
丸中 璃咲 (キティタイガー)	△ X-X	○ 15-10 16-14	○ 15-6 15-6	M 2-0 G 4-0 P 61-36	1	
天崎 由那 (広島観音高校)	X 15-11 8-15 13-15	△ X-X	X 6-15 6-15	M 0-3 G 1-4 P 48-71	4	

女子シングルス3部 Pブロック	大方	小松	金丸	岩田	勝敗	順位
大方 美彩 (広島井口高校)	○ 15-9 12-15 15-12	X 9-15 15-12 12-15	△ X-X	○ 15-13 15-12	M 1-2 G 3-2 P 66-67	3
小松 侑未 (高陽高校)	X 15-9 12-15 15-12	○ 15-12 12-15 15-8	△ X-X	M 2-0 G 4-2 P 84-71	1	
金丸 葵 (祇園東中)	△ X-X	X 12-15 15-12 8-15	○ 15-7 15-6	M 1-1 G 3-2 P 65-55	2	
岩田 さくら (広島観音高校)	X 13-15 12-15	△ X-X	X 7-15 6-15	M 0-3 G 0-4 P 38-60	4	

女子シングルス3部 Qブロック	南本	椿	瀬川	勝敗	順位
南本 桃香 (広島国際学院高校)	○ 15-5 15-2	○ X-X	○ X-X	M 2-0 G 4-0 P 72-7	1
椿 実来 (吉備中学校)	X 5-15 2-15	○ X-X	○ X-X	M 1-1 G 2-2 P 49-30	2
瀬川 葵衣 (広島観音高校)	X X-	X X-	○ M 0-2 G 0-4 P 0-84	3	

女子シングルス3部 Rブロック	佐藤	藤原	時長	勝敗	順位
佐藤 美佳 (西区同好会)	○ 15-12 12-15 10-15	X 15-12 15-10	○ X-X	M 1-1 G 3-2 P 79-42	2
藤原 早弥香 (広島井口高校)	X 12-15 15-12 15-10	○ X-X	○ X-X	M 2-0 G 4-1 P 84-37	1
時長 美有 (高陽高校)	X X-	X X-	○ M 0-2 G 0-4 P 0-84	3	

女子シングルス3部 決勝トーナメント

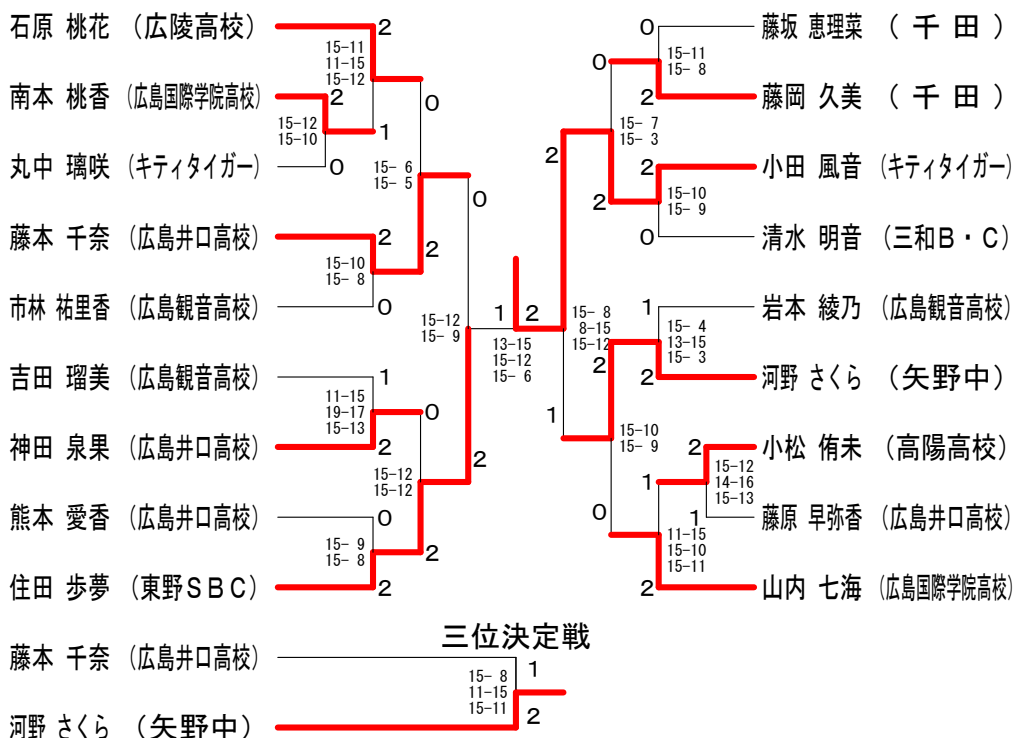

男子ダブルス2部 Aブロック	畦坪 村本	濱本 光	森井 佐	合倉 江	鍵田 江口	勝敗	順位
畦坪 隼 村本 卓優 (鳥取大学)		○ 15-6 12-15 15-12	△ x-x	○ 15-12 17-15	M 3-0 G 4-1 P 74-60		1
濱本 寛大 (都市学園大学) 光井 祐人 (神戸学院大学)	x 6-15 15-12 12-15		○ 15-12 11-15 17-15	△ x-x	M 2-2 G 3-3 P 76-84		2
森合 史博 佐倉 直貴 (庄原)	△ x-x	x 12-15 15-11 15-17		x 13-15 15-10 13-15	M 0-2 G 2-4 P 83-83		4
鍵田 翔太 (無所属) 江口 諒太	x 12-15 15-17	△ x-x	○ 15-13 10-15 15-13		M 1-2 G 2-3 P 67-73		3

男子ダブルス2部 Bブロック	堀之口 西元	南沖 永	小田 村	西村 隼	宗重 田	勝敗	順位
堀之口 達也 (てんやわんや) 西元 陸		○ 15-9 15-9	○ -x	○ 5-15 15-8 15-10	M 3-0 G 6-1 P 107-51		1
南 幸希 沖永 昌起 (広島工業大学高等学校)	x 9-15 9-15		○ -x	x 18-16 6-15 7-15	M 1-2 G 3-4 P 91-76		3
小西 隆太 (亀崎中学校) 田村 碧葉	x x-	x x-		x x-	M 0-3 G 0-6 P 0-126		4
宗重 修二 (フリーセンス) 隼田 典明	x 15-5 8-15 10-15	○ 16-18 15-6 15-7	○ -x		M 2-1 G 5-3 P 121-66		2

男子ダブルス2部 Cブロック	石井 尼子	川本 齊藤	沖原 岡崎	勝敗	順位
石井 聖史 (ファイヤーバード) 尼子 司		○ 16-14 10-15 16-14	○ 15-4 15-4	M 2-0 G 4-1 P 72-51	1
川本 三史郎 (広島修道大学) 齊藤 文也	x 14-16 15-10 14-16		○ 17-15 17-15	M 1-1 G 3-2 P 77-72	2
沖原 伸正 (県立呉工業高校) 岡崎 圭佑 (修道中学校)	x 4-15 4-15	x 15-17 15-17		M 0-2 G 0-4 P 38-64	3

男子ダブルス2部 Dブロック	下垣 溝手	垣手 宅上	野藤 島	平原 原崎	勝敗	順位
下垣 直也 (LINK) 溝手 守 (廿日市市役所)		○ 15-9 15-10	○ 15-5 15-8	M 2-0 G 4-0 P 60-32		1
宅野 智紀 (舟入高校) 上藤 寛士	x 9-15 10-15		○ 15-11 15-17 15-5	M 1-1 G 2-3 P 64-63		2
平原 豪人 (森の小屋) 島崎 裕貴	x 5-15 8-15	x 11-15 17-15 5-15		M 0-2 G 1-4 P 46-75		3

男子ダブルス2部 Eブロック	有調 木子	山名 越	田越 大	宮崎 堂	勝敗	順位
有木 佑治 (桜) 調子 勝哉		○ -x	○ 13-15 15-12 16-14	M 2-0 G 4-1 P 86-41		1
山田 和樹 (広島修道大学) 名越 千紘 (広島経済大学OB)	x x-		x x-	M 0-2 G 0-4 P 0-84		3
宮崎 俊吏 (軍団Z) 大堂 寛斗	x 15-13 12-15 14-16	○ -x		M 1-1 G 3-2 P 83-44		2

男子ダブルス2部 決勝トーナメント

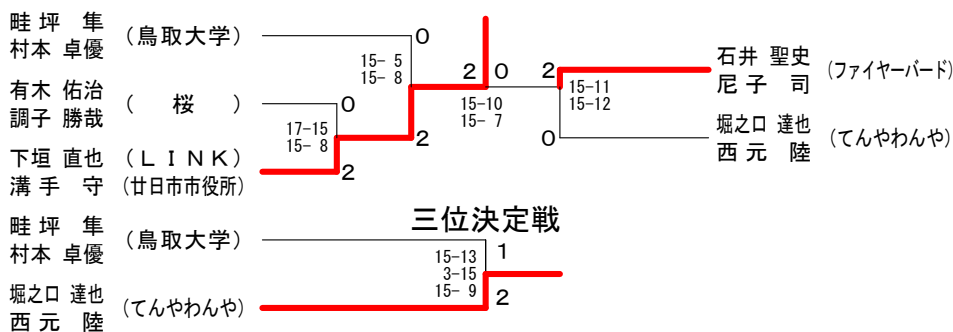

男子ダブルス4部 Aブロック	江吉	頭田	植藤	浦井	万森	徳本	田上	桑岡	勝敗	順位
江頭 秀範 (輝スポーツ) 吉田 鉄郎 (長束体協)			○ 15-5 15-12		△ x-x		x 15-10 14-16 13-15	M 2-1 G 3-2 P 72-58		2
植浦 憧耶 (修道高等学校) 藤井 伸之亮	x 5-15 12-15			○ 15-7 12-15 15-8		△ x-x		M 2-2 G 2-3 P 59-60		3
万徳 光右 (福山市立大学) 森本 直斗 (広島工業大学)	△ x-x		x 7-15 15-12 8-15				x 7-15 13-15	M 0-2 G 1-4 P 50-72		4
田桑 未希也 (高宮体協)	○ 10-15 16-14 15-13		△ x-x		○ 15-7 15-13			M 3-0 G 4-1 P 71-62		1

男子ダブルス4部 Bブロック	横原	田中	野内	三宅	山花	口房	勝敗	順位
横田 恭兵 (ラブオール) 原田 八尋			○ -x	○ 15-6 15-8		○ 12-15 15-6 15-12	M 3-0 G 6-1 P 114-47	1
中野 陸 (広島国際大学) 内藤 晟雄 (広島修道大学)	x x-			x x-		x x-	M 0-3 G 0-6 P 0-126	4
三宅 勇輝 (吉備中学校) 中野 友樹	x 6-15 8-15		○ -x			○ 15-11 15-8	M 2-1 G 4-2 P 86-49	2
山口 大示郎 (広島修道大学) 花房 翔太 (広島大学)	x 15-12 6-15 12-15		○ -x	x 11-15 8-15			M 1-2 G 3-4 P 94-72	3

男子ダブルス4部 Cブロック	城佐	元伯	中香	本川	田口	高森	橋本	勝敗	順位
城元 亮多 (田中バドミントンクラブ) 佐伯 将汰			○ 15-10 15-6		△ x-x	x 15-8 14-16 13-15		M 2-1 G 3-2 P 72-55	2
中本 龍之介 (安芸南高校) 香川 令輝	x 10-15 6-15			x 8-15 9-15		△ x-x		M 0-2 G 0-4 P 33-60	4
田口 椋也 (広島経済大学) 畝 隆児 (広島工業大学)	△ x-x		○ 15-8 15-9			○ 15-7 15-5		M 2-0 G 4-0 P 60-29	1
高橋 悠汰 (修道高等学校) 森本 章太郎	○ 8-15 16-14 15-13		△ x-x		x 7-15 5-15			M 2-1 G 2-3 P 51-72	3

男子ダブルス4部 Dブロック	宇藤	谷本	西吉	本岡	有松	小別所	勝敗	順位	
宇谷 一博 (ファイヤーバード) 藤本 充泰			○ 15-12 12-15 15-13		△ x-x	x 13-15 15-12 11-15		M 2-1 G 3-3 P 81-82	2
西本 太一 (福山市立大学) 吉田 大貴 (広島大学)	x 12-15 15-12 13-15			○ 9-15 15-13 15-13		△ x-x		M 2-2 G 3-3 P 79-83	3
有松 龍利 (吉備中学校) 岡 優紀	△ x-x		x 15-9 13-15 13-15			x 12-15 12-15		M 0-2 G 1-4 P 65-69	4
小別所 貴弘 (HUBC) 藤本 宝優	○ 15-13 12-15 15-11		△ x-x		○ 15-12 15-12			M 3-0 G 4-1 P 72-63	1

男子ダブルス4部 Eブロック	山谷	本川	山本	本澤	三岩	林本	佐藤	藤田	勝敗	順位
山本 康弘 (エール) 谷川 暖			x x-		x x-		x x-		M 0-3 G 0-6 P 0-126	4
山本 将開 (安芸南高校) 経澤 開	○ -x			x 1-15 3-15		○ -x		M 2-1 G 4-2 P 88-30	2	
三林 流聖 (亀崎中学校) 岩本 隼介	○ -x		○ 15-1 15-3			x 12-15 15-10 12-15		M 2-1 G 5-2 P 111-44	1	
佐藤 智樹 (ラブオール) 前田 啓太 (広島工業大学)	○ -x		x x-		○ 15-12 10-15 15-12			M 2-1 G 4-3 P 82-81	3	

男子ダブルス4部 Fブロック	堂脇	脇原	大久保	野池	崎小	野小	小関	勝敗	順位
堂脇 良介 (HUBC) 塚原 一樹			○ 15-10 15-6		△ x-x	○ 15-12 13-15 15-13		M 3-0 G 4-1 P 73-56	1
大久保 一輝 (修道高等学校) 池岡 凜空	x 10-15 6-15			x 11-15 4-15		△ x-x		M 0-2 G 0-4 P 31-60	4
野崎 玲 (吉備中学校) 小野 颯汰	△ x-x		○ 15-11 15-4			x 10-15 10-15		M 1-1 G 2-2 P 50-45	2
小関 奎吾 (広陵高校) 由宇 裕明	x 12-15 15-13 13-15		△ x-x		○ 15-10 15-10			M 1-2 G 3-2 P 70-63	3

男子ダブルス4部 Gブロック	曾我部	川高	村光	谷岩	本本	藤徳	田永	勝敗	順位
曾我部 和紀 (羽球エース) 山崎 克鵬 (大西クラブ)			○ 15-10 15-11		△ x-x	x 8-15 11-15		M 2-1 G 2-2 P 49-51	2
川村 辰弥 (広島県立工業高校) 高光 佑汰	x 10-15 11-15			x 6-15 19-17 8-15		△ x-x		M 0-2 G 1-4 P 54-77	4
谷本 剛 (SRBC) 岩本 将光	△ x-x		○ 15-6 17-19 15-8			x 9-15 17-15 12-15		M 1-1 G 3-3 P 85-78	3
藤田 健太 (広島修道大学) 徳永 翔磨	○ 15-8 15-11		△ x-x		○ 15-9 15-17 15-12			M 3-0 G 4-1 P 75-57	1

男子ダブルス4部 Hブロック	川三	島林	中田	白神	津村	勝敗	順位	
川島 厚志 (春日野体協) 三林 賢一 (山本体協)			○ 15-1 15-11		△ x-x	○ 15-2 15-6	M 3-0 G 4-0 P 60-20	1
中田 朋希 (広陵高校) 小早川 琉世	x 1-15 11-15			○ 15-1 15-5		△ x-x	M 2-2 G 2-2 P 42-36	2
白神 太暉 (吉備中学校) 畑 駿之介	△ x-x		x 1-15 5-15		○ 15-11 15-10		M 1-1 G 2-2 P 36-51	3
津村 優喜 (修道高等学校) 松木 智哉	x 2-15 6-15		△ x-x		x 11-15 10-15		M 0-3 G 0-4 P 29-60	4

男子ダブルス4部 Iブロック	安齊	岐藤	内山	山口	西榎	藤山	馬場	勝敗	順位
安岐 智史 (HUBC) 齊藤 皓平			○ 15-11 15-13		△ x-x	x 9-15 15-13 15-17		M 2-1 G 3-2 P 69-69	2
内山 凌 (安芸南高校) 山口 祐次郎	x 11-15 13-15			x 8-15 5-15		△ x-x		M 0-2 G 0-4 P 37-60	4
西藤 悠大 (五高倶楽部) 榎山 貞法	△ x-x		○ 15-8 15-5			○ 15-13 15-8		M 2-0 G 4-0 P 60-34	1
馬場 智矢 (広陵高校) 木村 慎之介	○ 15-9 13-15 17-15		△ x-x		x 13-15 8-15			M 2-1 G 2-3 P 66-69	3

男子ダブルス4部 Jブロック	林向	南井	本藤	今本	本谷	越智	勝敗	順位	
林 栄植 (美鈴が丘BC) 向井 健次			x 6-15 7-15		○ -x	x 9-15 11-15		M 1-2 G 2-4 P 75-60	3
南本 和哉 (亀崎中学校) 藤田 健介	○ 15-6 15-7				○ -x	○ 15-5 15-12		M 3-0 G 6-0 P 102-30	1
今本 貴文 (スペースシャトル) 宇谷 等 (高陽BC)	x x-		x x-			x x-		M 0-3 G 0-6 P 0-126	4
越智 光志 (広陵高校) 堀川 隼	○ 15-9 15-11		x 5-15 12-15		○ -x			M 2-1 G 4-2 P 89-50	2

男子ダブルス4部 決勝トーナメント

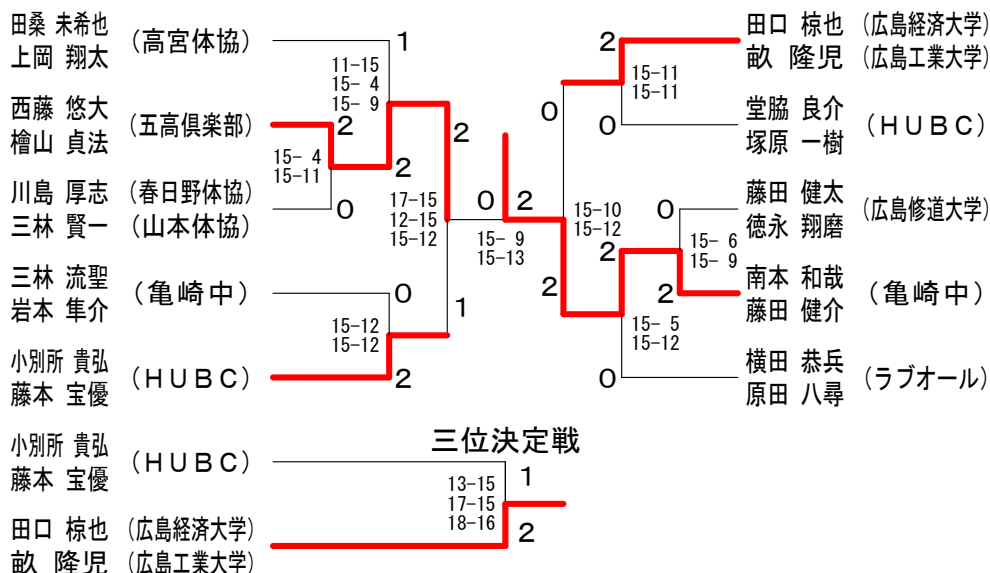

女子ダブルス2部 Aブロック	日野石 村 上	友 国 牛 田	小 路 小 路	勝 敗	順 位
日野石 智子 (広島スウィング) 村 上 恵		×	×	M 0-2 G 0-4 P 0-84	3
友国 菜由香 (亀崎中学校) 牛田 めぐみ (五日市南中学校)	○ -X		×	M 1-1 G 3-2 P 76-40	2
小路 鈴華 (広島観音高校) 小路 琴音	○ -X	○ 10-15 15-6 15-13		M 2-0 G 4-1 P 82-34	1

女子ダブルス2部 Bブロック	田 坂 小 田	林 中 田 中	岩 佐 井 上	勝 敗	順 位
田坂 季子 (広島修道大学) 小田 沙弥香 (山口大学)		×	○	M 1-1 G 2-2 P 70-32	2
林 奈 菜 (亀崎中学校) 田中 咲桜乃 (亀崎中学校)	○ 15-13 17-15		○ -X	M 2-0 G 4-0 P 74-28	1
岩佐 奈津美 (安田女子大学) 井上 琴葉 (安田女子大学)	×	×		M 0-2 G 0-4 P 0-84	3

女子ダブルス2部 決勝トーナメント

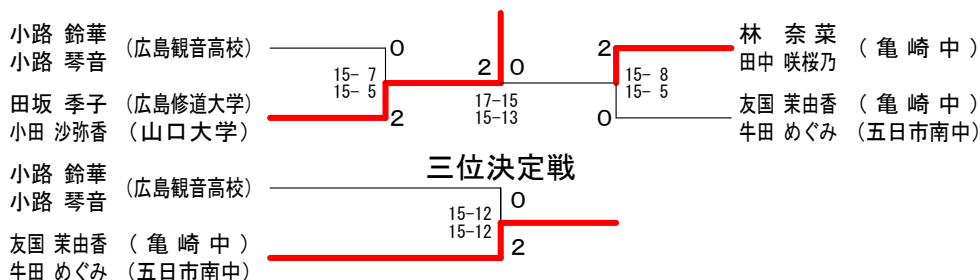

女子ダブルス4部 Aブロック	生田 藤丸 子有 池上 勝敗	順位
生藤 加奈子 (盈進OG) 田中 千尋	○ -x 15-2 15-4	1
丸子 莉佳 (広島県立工業高校) 小田 朋花	x x- ○ x-	4
有田 咲月 (国泰寺中学校) 原 かな	x 2-15 4-15 ○ -x	2
池上 香月 (安芸南高校) 高 礼愛	x 5-15 9-15 ○ -x	3

女子ダブルス4部 Bブロック	立川 黒田 西崎 九鬼 勝敗	順位
立川 彩希 (広島国際学院高校) 河田 紗季	x 13-15 3-15 ○ ○	2
黒田 萌衣 (吉備中学校) 井上 綾乃	○ 15-13 15-3 x x	1
西崎 天衣 (広島観音高校) 木村 颯希	x 5-15 13-15 5-15 4-15	3
九鬼 楽彩 (国泰寺中学校) 森本 貴美子	x x- x x-	4

女子ダブルス4部 Cブロック	井上 山延 瀧口 二井内 勝敗	順位
井上 愛菜 (広島修道大学) 頼本 実来	○ 15-4 15-6 △ x-x	1
山延 理瑛 (広島井口高校) 柏原 由佳	x 4-15 6-15 ○ 16-14 15-8	3
瀧口 楓 (盈進中学校) 生藤 千絵	△ x 14-16 8-15 ○ 15-3 15-3	2
二井内 千尋 (安芸南高校) 吉峯 有紗	x 4-15 2-15 △ x-x	4

女子ダブルス4部 Dブロック	飛鳥 鈴木 塩入 坂本 勝敗	順位
飛鳥 郁子 (広島修道大学) 瀬川 夏穂	x 16-14 12-15 8-15 △ x-x	4
鈴木 なつみ (広島井口高校) 清水 さくら	○ 14-16 15-12 15-8 x 5-15 15-13 12-15	2
塩入 嘉乃 (吉備中学校) 三宅 菜摘	x x-x 15-5 13-15 15-12 x 12-15 15-17	3
坂本 璃音 (東野SBC) 清水 姫菜乃	○ 15-4 15-3 △ x-x	1

女子ダブルス4部 Eブロック	才谷 田中 中田 森 勝敗	順位
才谷 彩香 (広島修道大学) 住田 幸音	○ 15-3 15-5 △ x-x	2
田中 美月 (安芸南高校) 横田 百恵	x 3-15 5-15 ○ 5-15 3-15	4
中田 陽菜 (亀崎中学校) 宮本 千聖	△ x-x 15-5 15-3 ○ 15-5 15-6	1
森 羽南花 (広島国際学院高校) 渡部 愛美	x 8-15 15-12 3-15 △ x-x	3

女子ダブルス4部 Fブロック	増本 高田 小塩 前土井 勝敗	順位
増本 弥桜 (KMBD) 村上 聖奈	○ 15-9 15-6 △ x-x	1
高田 彩花 (広島井口高校) 下岡 ゆり恵	x 9-15 6-15 ○ 15-12 15-5	2
小塩 かこ (吉備中学校) 久松 唯	△ x-x 12-15 5-15 ○ 8-15 15-8 15-7	3
前土井 香帆 (安芸南高校) 山田 愛実	x 8-15 8-15 △ x-x	4

女子ダブルス4部 Gブロック	山田 佐古 小野 山田 勝敗	順位
山田 和奈 (HUBC) 福永 和沙	○ 15-2 15-5 △ x-x	1
佐古 七海 (広島井口高校) 埜田 美礼	x 2-15 5-15 ○ 12-15 4-15	4
小野 桜 (吉備中学校) 竹村 美佳	△ x-x 15-12 15-4 x 15-4 8-15 3-15	2
山田 佳央 (広島観音高校) 田原 愛実	x 7-15 6-15 △ x-x	3

女子ダブルス4部 Hブロック	西本 坂本 石橋 山崎 勝敗	順位
西本 莉那 (安芸南高校) 木村 春菜	○ 15-13 15-11 △ x-x	2
坂本 奈歩 (国泰寺中学校) 中林 わこ	x 13-15 11-15 ○ 8-15 3-15	4
石橋 彩楓 (吉備中学校) 森安 実桜	△ x-x 15-8 15-3 x 1-15 3-15	3
山崎 もえ (東野SBC) 米谷 里菜	○ 15-2 15-5 △ x-x	1

女子ダブルス4部 Iブロック	山田 田中 榎野 大竹 勝敗	順位
山田 千晴 (AOS) 松本 沙織 (大西クラブ)	○ 15-11 15-3 △ x-x	2
田中 見枝 (広島井口高校) 安村 有貴	x 11-15 3-15 ○ 1-15 4-15	4
榎野 未久 (五日市南中学校) 石田 季莉 (国泰寺中学校)	△ x-x 15-1 15-4 ○ 15-8 15-11	1
大竹 莉瑚 (広陵高校) 森本 かな	○ 15-9 15-9 △ x-x	3

女子ダブルス4部 Jブロック	大原 村下 佐伯 池田 勝敗	順位
大原 穂香 (広島井口高校) 田村 怜奈	x x- x x-	4
村下 弥優 (吉備中学校) 岡 美葵	○ -x ○ 15-8 15-6	2
佐伯 ひな (広島観音高校) 千振 優佳	○ -x x 8-15 6-15	3
池田 亜依 (亀崎中学校) 井上 奏音	○ -x ○ 15-6 15-2	1

女子ダブルス4部 Kブロック	角角	北橋 金銅	田邊 日野石	朝日 高元	勝敗	順位
角 美智子 角 梨沙 (大芝B・C)		○ 15-0 15-1	○ -X	○ 15-9 15-4	M 3-0 G 6-0 P 102-14	1
北橋 麻美 金銅 桃加 (国泰寺中学校)	X 0-15 1-15		○ -X	X 7-15 7-15	M 1-2 G 2-4 P 57-60	3
田邊 春希 日野石 杏 (亀崎中学校)	X X-	X X-		X X-	M 0-3 G 0-6 P 0-126	4
朝日 彩華 高元 このは (吉備中学校)	X 9-15 4-15	○ 15-7 15-7	○ -X		M 2-1 G 4-2 P 85-44	2

女子ダブルス4部 決勝トーナメント

